

RUGGED PDA QUICK START GUIDE



www.soten.com.cn

To Use This Manual

Please Read the Instructions First.

Thank you for using our rugged PDA, which is built on the basis of Google Android operating system.

- Please read all safety precautions and this manual carefully before using the device to ensure safety and correct use.
- The description in this manual is based on the Default Setting of the device.
- The images and screenshots used in this manual may differ from the actual appearance of the product.
- The contents of this manual may differ from the product, service provider or software provided by service provider. Subject to change without prior notice.
- Available features and additional services may vary by device, software or service provider.
- The format and information in this manual are based on the Google Android operating system, which may be different.
- Applications and their functions may vary by country, region, or hardware specification. We are not responsible for performance issues caused by third party applications.
- We are not responsible for performance issues or incompatibilities caused by editing registry Settings of customers.
- The sound sources, wallpapers and images provided in this equipment are licensed for limited use by us and their respective owners. The use of these materials for commercial or other purposes is a violation of copyright law. We are not liable for such copyright infringement by our users.
- Additional charges may be incurred for sending and receiving messages, uploading and downloading, automatic synchronization or using location services. To avoid the additional charges, choose the right data charging plan. Contact your service provider for more information.
- Please keep this manual for future reference.

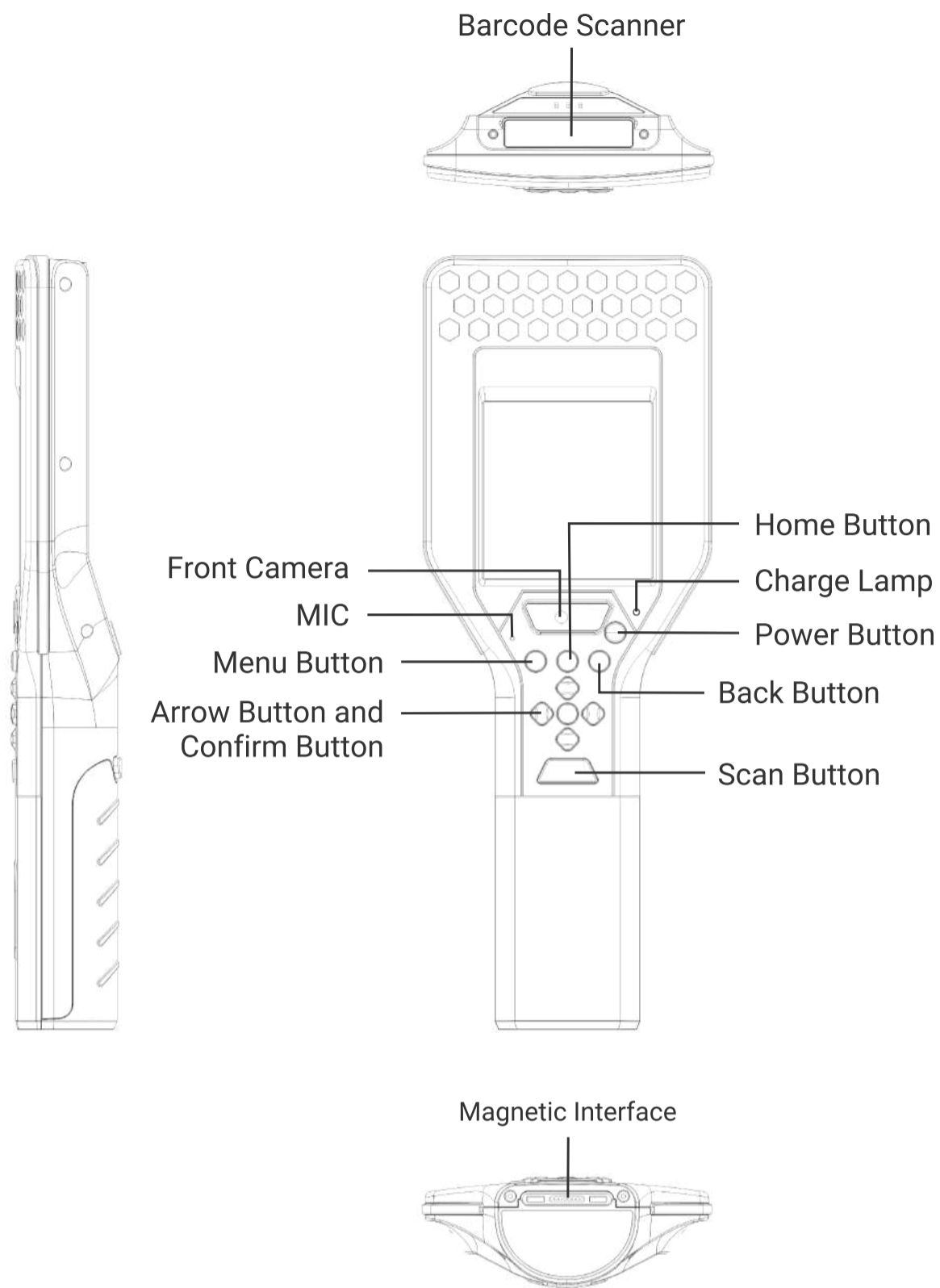

Note:

- Due to different user-selected configurations, it may not match the effect diagram.
- The specific model appearance may vary slightly.

Accessories

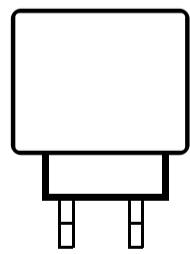

Charger

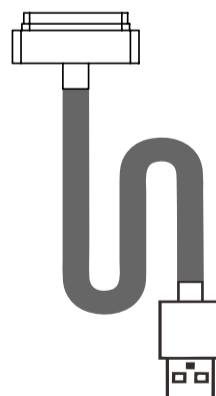

Magnetic Charging Cable

Comes with the Google™ APP and Google Chrome™
 Android is a trademark of Google LLC

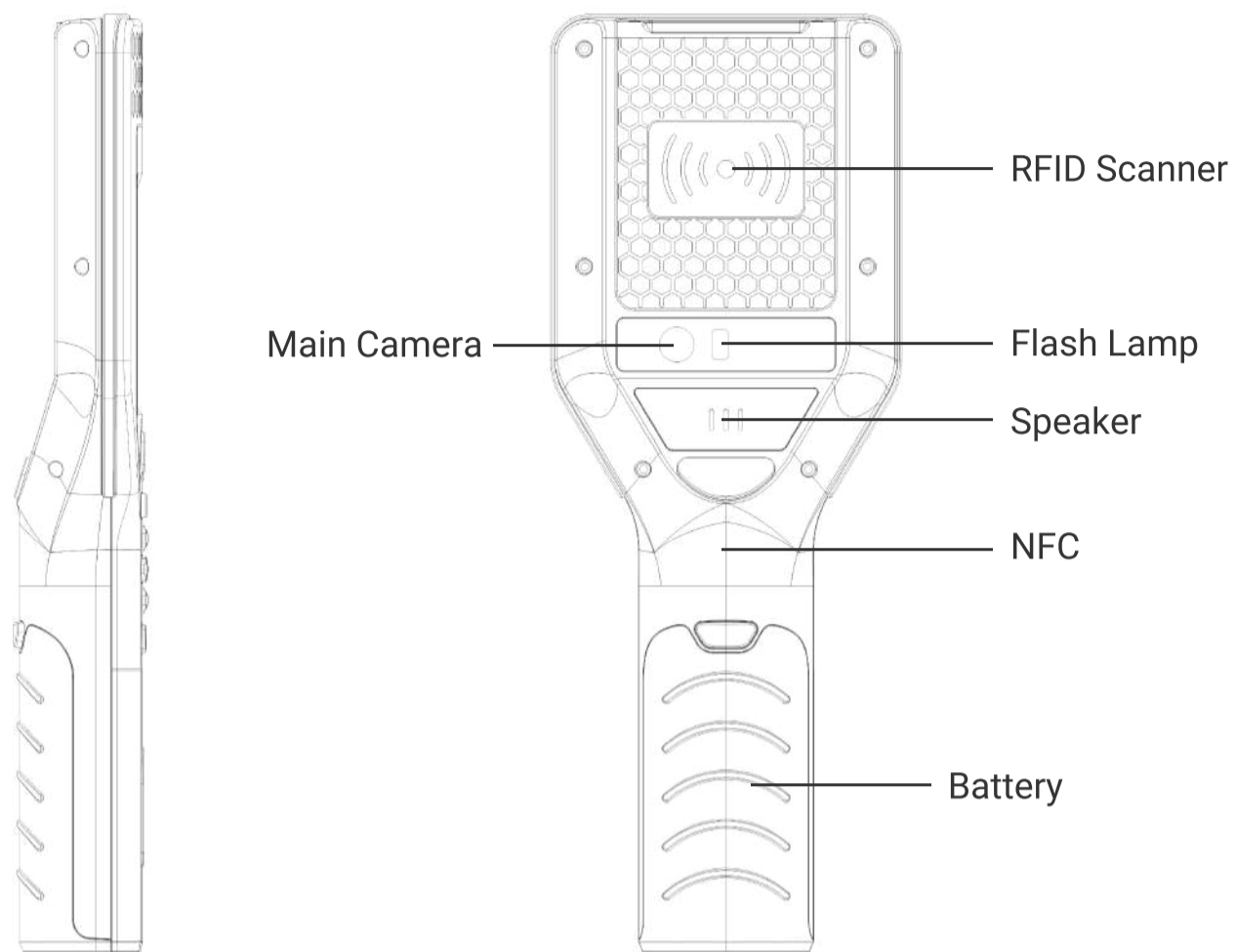

Battery

The device comes with a removable battery, you can track your battery using the icon displayed at the top right of the screen.



Polymer Battery

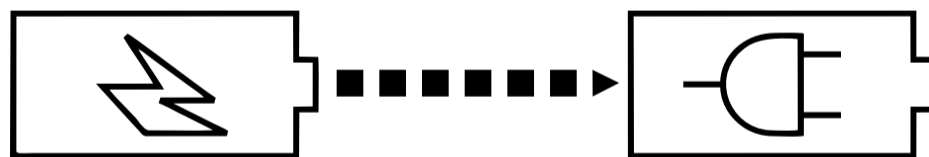

Warning

- Use only safety-certified battery designed specifically for your device.
 - Battery incompatibility can cause serious injury or damage to the device.
 - Never place battery or device on heating equipment s such as microwave ovens, stoves or radiators.
- An overheated battery may cause an explosion.

Comes with the Google™ APP and Google Chrome™
 Android is a trademark of Google LLC

① How to Insert the Card

To better protect the SIM card, this product features an internal SIM card slot design to prevent damage. Always power off the device before inserting or removing the SIM card. This device uses a Mini SIM card, so please ensure this is confirmed before inserting. Additionally, when installing an extended storage TF card, the device must be powered off to avoid potential system issues.

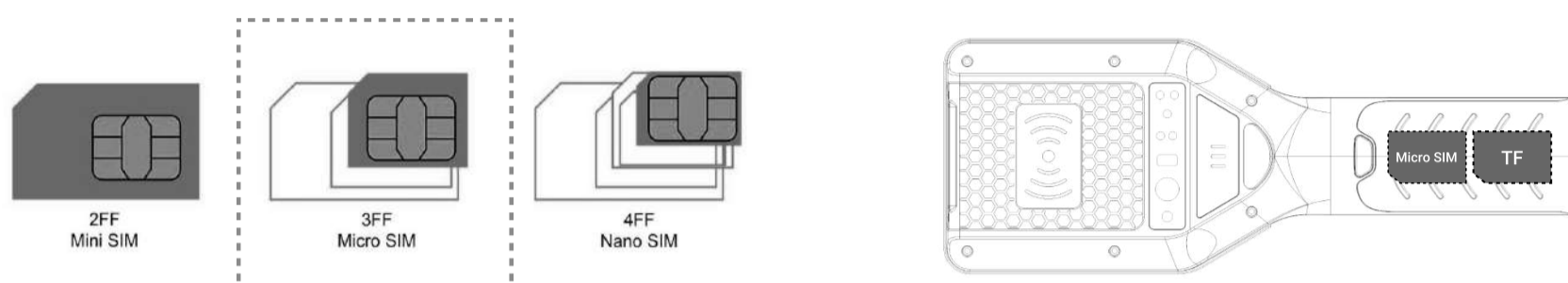

Power off the device, remove the back cover, and take out the battery. Peel off the sticker on the card slot and slide the card cover in the direction indicated by "Open". Place the Micro SIM card and TF storage card with the chip facing down, ensuring the angled corner aligns with the slot. Lock the card cover, reinstall the battery, and replace the back cover.

② How to Boot

- The device is equipped with a removable battery.
- Long press the power button for 3-5 seconds to start.

③ How to Send SMS, MMS

SMS

- Open the SMS APP.
- Select new information.
- Enter your phone number or browse your contacts.
- Select edit information and enter your text.
- Send. ➤

MMS

- When writing text messages, choose to add images, videos or other files you want to add, or even take new photos or videos right away.
- Select or send. ➤

Comes with the Google™ APP and Google Chrome™
Android is a trademark of Google LLC

4 Language Switching Settings

- Main menu--settings-system setting--language and input method.
- Language and input method--language--adding language.
- Select the language you need, the system will automatically.
- Jump back to the language interface.
- Select the icon after the language bar and drag it to the first one.

5 Safety

- The maximum electromagnetic radiation absorption ratio (SAR), of this product is < 2.0W/kg.
- In line with the requirements of the national standard:
EN 50360:2017, EN 50566:2017, EN62209-1:2016,
EN 62209-2:2010, EN 62479:2010.

6 SAR

To ensure safe use of the product, you must strictly abide by the following rules.

- The device should be at least 15 cm away from any medical implant or adjuster and should never be carried in your coat pocket.
- Don't expose this device and other batteries to high-temperature or heating devices such as sunlight, heaters, microwaves, ovens or water heaters. An overheated battery may cause an explosion.
- When charging is complete or not, the charger should be disconnected from the device and removed from the power outlet. Don't charge the device in an explosive environment.
- Use of unapproved or incompatible power supplies, chargers or batteries may cause fire, explosion or other hazards. We are not responsible for any accident caused by non-standard charging equipment.
- Don't drop, crush, scratch, or pierce the battery. Otherwise, it may be subjected to excessive external pressure, resulting in internal short circuit and overheating.
- Do not insert any objects or immerse the device in water or other liquids.

7 Precautions For Battery Maintenance

- When the device is not in use for a long time, the battery capacity shall not be lower than 80%, especially when it is stored in low temperature in winter, and a complete charge and discharge shall be carried out once a month.
- When the battery is lower than 30%, charge it in time. The charging time is generally 4-8 hours. When the charger is not in use, remove it from the power socket.
- Don't connect a permanently charged battery to a charger, as overcharging can shorten battery life. Please handle the device gently when charging and wiring data transmission. Don't operate the device at this time except under special circumstances to avoid short circuit of the socket and damage to the control chip.
- Don't charge the device in a damp, flammable or explosive environment. Reasonable charge and discharge can prolong battery life.
- It is best to complete 3 complete charge and discharge cycles before use.

8 Additional Notes

- Fully understand the maintenance of the device to use it more safely and efficiently, and extend the service life of the device as far as possible.
- Please follow the instructions in the manual to open the device, remove the accessories, and don't try other methods.
- Please avoid falling, knocking or shaking the device. Rough handling of the device can cause the screen to crack, damaging internal circuit boards and fine construction.
- Don't use chemical solvents or detergents to clean your device. Wipe the case with a soft cotton cloth with water or mild soap.
- Clean lenses (e.g. camera lenses and screens) with a clean, dry and soft cloth.
- If encountering abnormal operation such as collision during use and the device cannot function properly, follow the steps below: Press and hold the power button for 10 seconds. The device will forcefully restart (unlock during restart) to resolve common issues.
- The touch screen of the device can be used normally in air and fog environment, but the sensitivity will be reduced in rain and snow environment.
- Don't use the device in heavy rain or snow except under special circumstances.
- After using the device in rainy or snowy weather, remove water on the surface and dry it in a cool place.
- In a strong light working environment, change the automatic brightness adjustment to manual brightness adjustment and maximum brightness adjustment. After the maximum brightness adjustment, there will be obvious heating and the working life will be significantly shortened. Please adjust the brightness of the display properly.
- Standard packaging of this product (Rugged PDA/ Charger/ Introduction manual/ Screen protector/ Magnetic Charging Cable/ Precautions Card).

使用本手册

请先阅读说明文件

感谢您使用我司的加固型手持机，此手持机构建在Google Android操作系统基础之上。

- 使用设备之前，请先仔细阅读全部安全注意事项和本说明书，以确保安全和正确使用。
- 本说明书中的描述基于设备的默认设定。
- 本说明书中所用的图像和屏幕截图可能与实际产品的外观不同。
- 本说明书的内容可能与产品不同，也可能与服务提供商或服务商提供的软件不同。如有变更，恕不另行通知。
- 可用功能和附加服务可能因设备、软件或服务提供商而异。
- 本使用说明书的格式和资讯基于Google Android操作系统，用户使用的操作系统可能与之有所不同。
- 应用程序及其功能可能因国家、地区或硬件规格而异。我方对由第三方应用程序导致的性能问题概不负责。
- 我方对有客户编辑注册表设置而导致的性能问题或不兼容问题概不负责。
- 本设备中提供的声源、壁纸和图像被许可在我方及其各自所有人之间有限使用。将这些资料引用并适用于商业或其他用途，是违反版权法的行为。我方对用户的此类版权侵权行为概不负责。
- 收发信息、上传和下载、进行自动同步或使用定位服务可能会产生其他费用。如欲避免产生额外费用，请选择合适的数据收费计划。有关详细信息，请联系服务提供商。
- 请妥善保存本说明书以供日后参考。

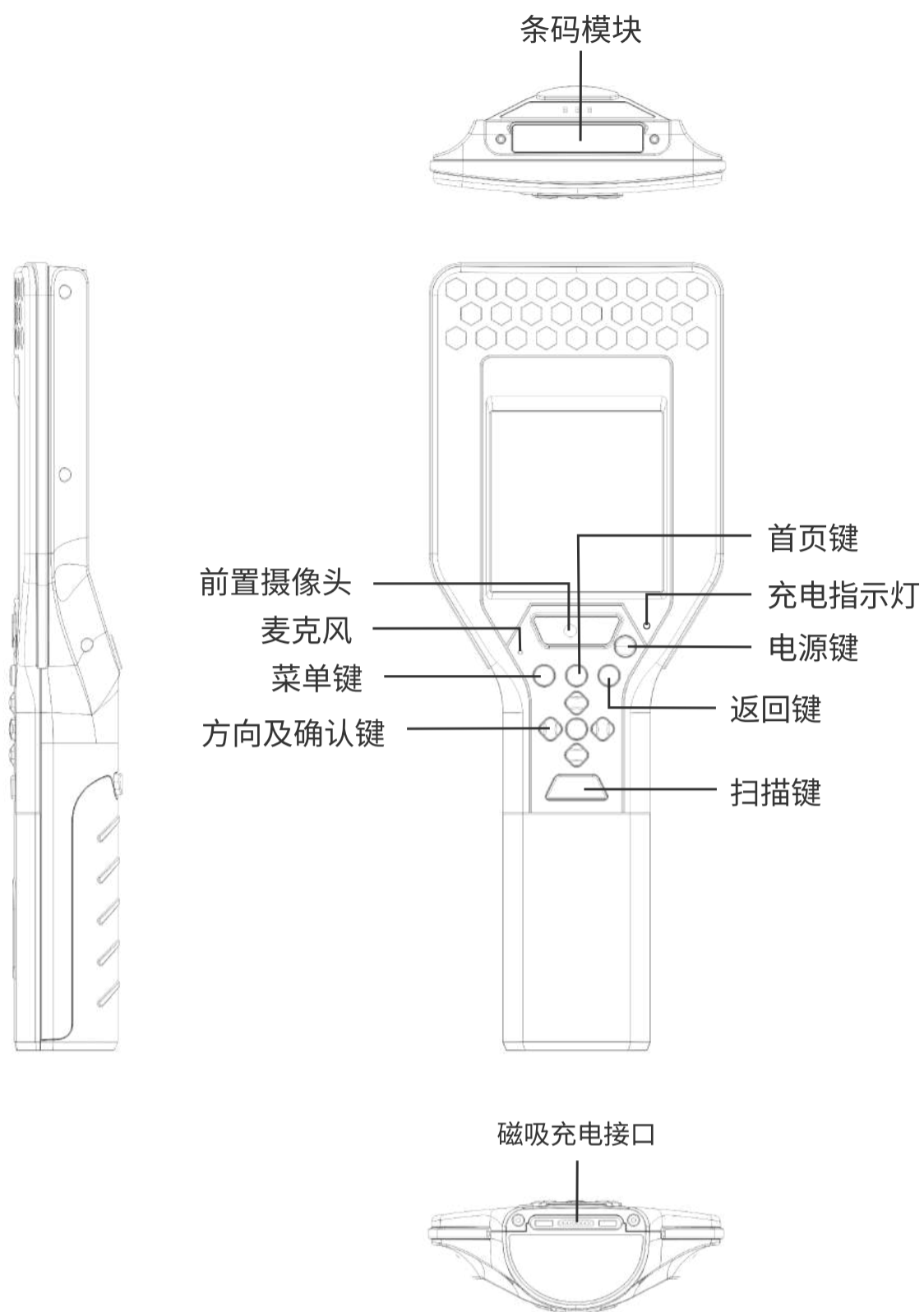

注意：

- 由于用户所选配置不同，可能会与效果图不符；
- 具体型号外观有细微区别。

配件

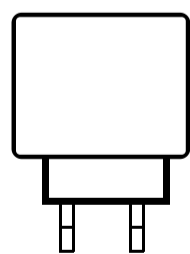

充电器

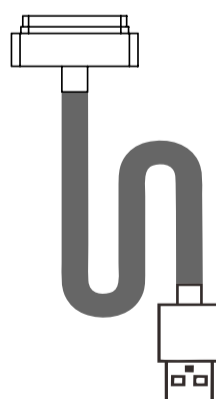

磁吸充电线

随附 Google™ 应用程序和 Google Chrome™
Android 是 Google LLC 的商标

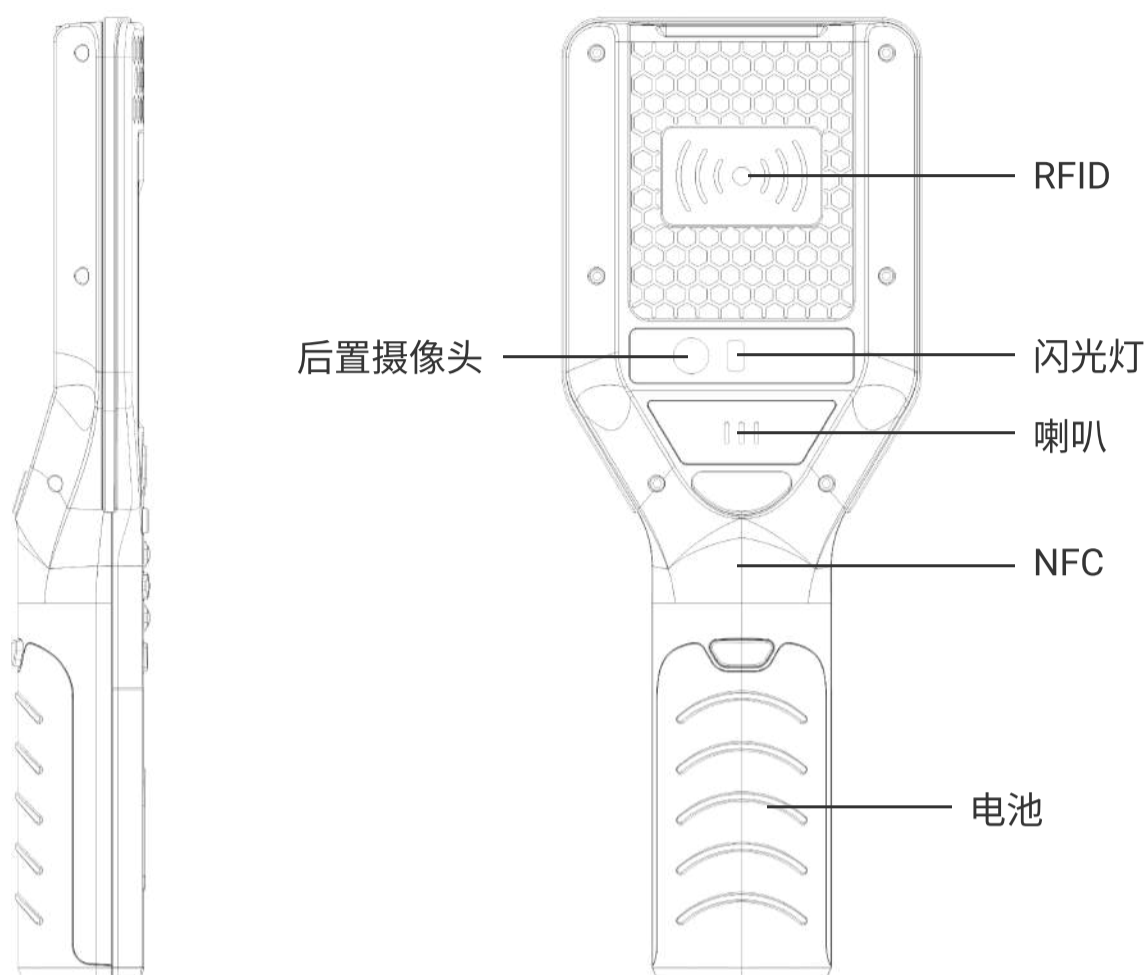

电池

设备有一个内置可拆卸电池, 你可以通过屏幕右上方显示的图标来跟踪你的电池。

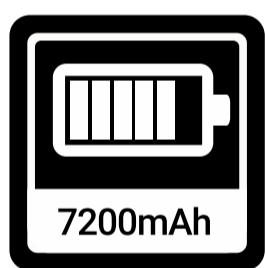

锂聚合物电池

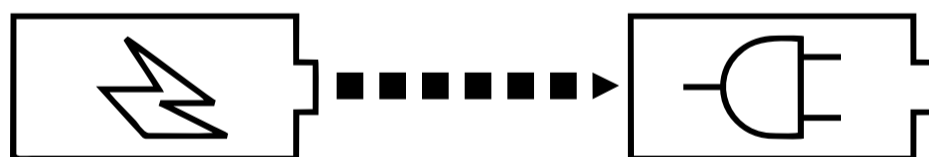

警告

- 只使用专门为你的设备设计的经过安全认证的电池;
- 电池不兼容会导致设备遭受严重伤害或损坏;
- 千万不要将电池或设备放在微波炉、炉灶或散热器等加热设备上。电池过热时可能会爆炸。

随附 Google™ 应用程序和 Google Chrome™
Android 是 Google LLC 的商标

① 如何插入SIM卡和TF存储卡

为更全面的保护SIM卡，本产品采用内藏式SIM卡槽设计，防止SIM卡损坏，应始终在关闭电源后再插入或去除该卡槽。本机采用Micro SIM卡，插卡前请务必确认。特别是安装扩展存储TF卡时必须是在关机状态，否则有可能导致系统问题。

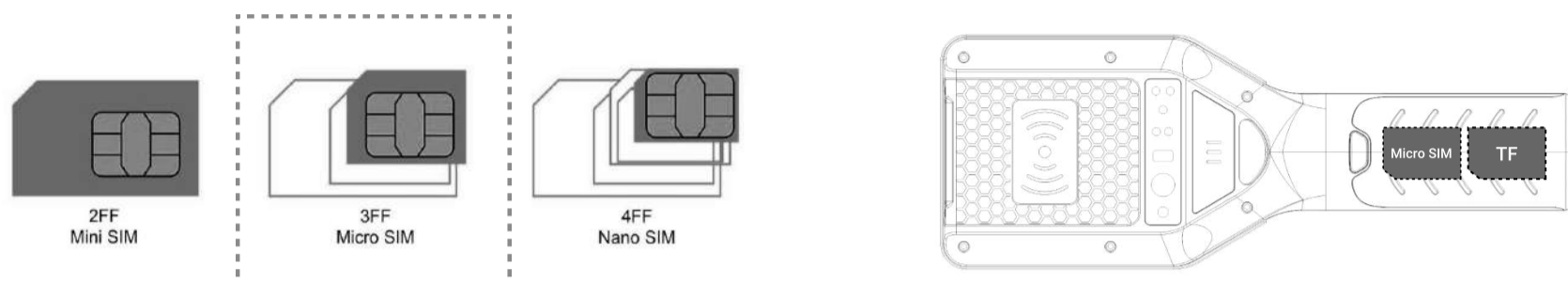

关闭电源，取下机器后盖，取出电池，揭开卡座贴纸，按Open指示方向推动卡盖，芯片朝下放置Micro SIM卡和TF存储卡，确保斜角与卡槽的斜角对齐，锁紧卡盖，安装回电池即盖好机器。

② 如何启动

- 设备内部安装的是可拆卸的电池;
- 长按电源键3-5秒即可启动。

③ 如何发送短信、彩信

短信

- 打开短信应用程序;
- 选择新信息;
- 输入电话号码或浏览您的联系人;
- 选择编辑信息并输入您的文本;
- 发送。➤

彩信

- 写短信时，选择添加您想要添加的图像，视频或其他文件，甚至您可以立即拍摄新照片或视频。
- 选择或发送。➤

④ 语言切换设置

- 主菜单-设置-系统设置-语言和输入法；
- 语言和输入法-语言-语言添加；
- 选择你需要的语言，系统会自动跳回语言界面；
- 选择语言栏后面的图标，拖到第一个。

⑤ 电磁特性

- 最大电磁辐射吸收比（SAR），本产品 $<2.0\text{W/kg}$ ；
- 符合国标要求：
EN 50360:2017； EN 50566:2017； EN 62209-1:2016；
EN 62209-2:2010； EN 62479:2010。

⑥ 安全

为了确保安全使用产品，您必须严格遵守以下规则

- 本设备应该距离任何医疗植入物或调节器至少15厘米，并且永远不要把设备放在你的外套口袋里。
- 请勿将该设备和其他电池与高温或发热设备，如阳光、加热器、微波炉、烤箱或热水器一起暴露。电池过热会引起爆炸。
- 当充电完成或未充电时，应当从设备上断开充电器，并从电源插座上拔出充电器。请勿在爆炸环境下给设备充电。
- 使用未经批准或不兼容的电源、充电器或电池可能会引起火灾、爆炸或其他危险。因非标相关充电设备造成的事故，本公司不承担责任。
- 不要掉落、压碎、刮伤或刺穿电池，以免使电池受到过度的外部压力，导致电池内部短路和过热。
- 不要插入其他物体，浸没在水或其他液体。

7 电池维护特别注意事项

- 设备长时间存放不使用情况下电池电量不低于80%，特别是在冬季低温条件下存放，每月需要进行一次完整的充放电。
- 电池电量低于30%时请及时充电。充电时间一般为4-8小时，当充电器不使用时，请从电源插座上拔下。
- 请勿将长期充满电的电池连接到充电器上，因为过度充电会缩短电池寿命。充电及接线传输数据时请轻拿轻放设备，非特殊情况请勿在此时操作设备，以免造成插口短路及控制芯片损毁。
- 禁止在潮湿、易燃、易爆环境下对设备充电。合理的充放电可以延长电池寿命。
- 使用前最好能完成3次完整的充放电循环。

8 其他注意事项

- 全面了解设备的维护情况，以更安全有效地使用设备，并尽可能延长设备的使用寿命。
- 请按照手册中的说明打开设备，拆下配件，不要尝试其他方法。
- 请避免摔倒、敲打或摇晃设备。对设备的粗暴操作可能会导致屏幕破裂，损坏内部电路板和精细的结构。
- 不要使用化学溶剂或洗涤剂来清洁你的设备。用柔软的带有水或温和肥皂的棉布擦拭外壳。
- 用干净、干燥、柔软的布清洁镜片(例如:相机镜头和屏幕)。
- 如果在使用过程中遇到碰撞等异常故障不能正常使用，处理方法如下：电源键长按10秒，设备将强制重启(重启时解锁)可以解决一般问题。
- 本设备触摸屏在气、雾天气环境下可正常使用，但在雨、雪环境下灵敏度会降低。
- 非特殊情况下，请勿在大雨、雪天气环境下使用设备。
- 在雨雪天气环境下使用设备后，清除表面积水，在阴凉处晾干。
- 在强光工作环境下，在设置亮度中将自动调节亮度改为手动调节并调制最亮，在调制最高亮度后会出现明显的发热、工作续航时间明显缩短，请合理调节显示屏亮度。
- 本机器的标准包装(手持机，充电器，用户手册，注意事项卡，屏幕保护膜，磁吸充电线)。

Utiliser Ce Manuel

Veillez lire le fichier d'instructions d'abord.

Merci d'utiliser notre PDA robuste, qui est basé sur le système d'exploitation Google Android.

· Avant d'utiliser l'appareil, veuillez lire attentivement toutes les consignes de sécurité et ce manuel pour assurer une utilisation sûre et correcte.

· Les descriptions dans ce manuel sont basées sur les paramètres par défaut de l'appareil.

· Les images et captures d'écran utilisées dans ce manuel peuvent différer de l'apparence réelle du produit.

· Le contenu de ce manuel peut différer du produit réel ainsi que des logiciels fournis par les fournisseurs de services. Des modifications peuvent être apportées sans préavis.

· Les fonctionnalités disponibles et les services supplémentaires peuvent varier en fonction de l'appareil, du logiciel et du fournisseur de services.

· Le format et les informations de ce manuel sont basés sur le système d'exploitation Google Android, qui peut différer du système d'exploitation utilisé par l'utilisateur.

· Les applications et leurs fonctionnalités peuvent varier en fonction du pays, de la région ou des spécifications matérielles. Nous ne sommes pas responsables des problèmes de performance causés par des applications tierces.

· Nous ne sommes pas responsables des problèmes de performance ou d'incompatibilité causés par des modifications des paramètres du registre effectuées par les clients.

· Les sources audio, les fonds d'écran et les images fournis dans cet appareil sont autorisés à un usage limité entre nous et leurs propriétaires respectifs. Citer ou utiliser ces données à des fins commerciales ou autres constitue une violation du droit d'auteur. Nous ne sommes pas responsables des infractions au droit d'auteur commises par les utilisateurs.

· L'envoi et la réception de messages, le téléchargement et le téléversement, la synchronisation automatique ou l'utilisation des services de localisation peuvent entraîner des frais supplémentaires. Pour éviter des frais supplémentaires, veuillez choisir un plan tarifaire adapté aux données. Veuillez contacter votre fournisseur de services pour plus d'informations.

· Veuillez conserver ce manuel précieusement pour référence ultérieure.

Il est livré avec l'application Google™ et Google Chrome™
Android est une marque de commerce de Google LLC

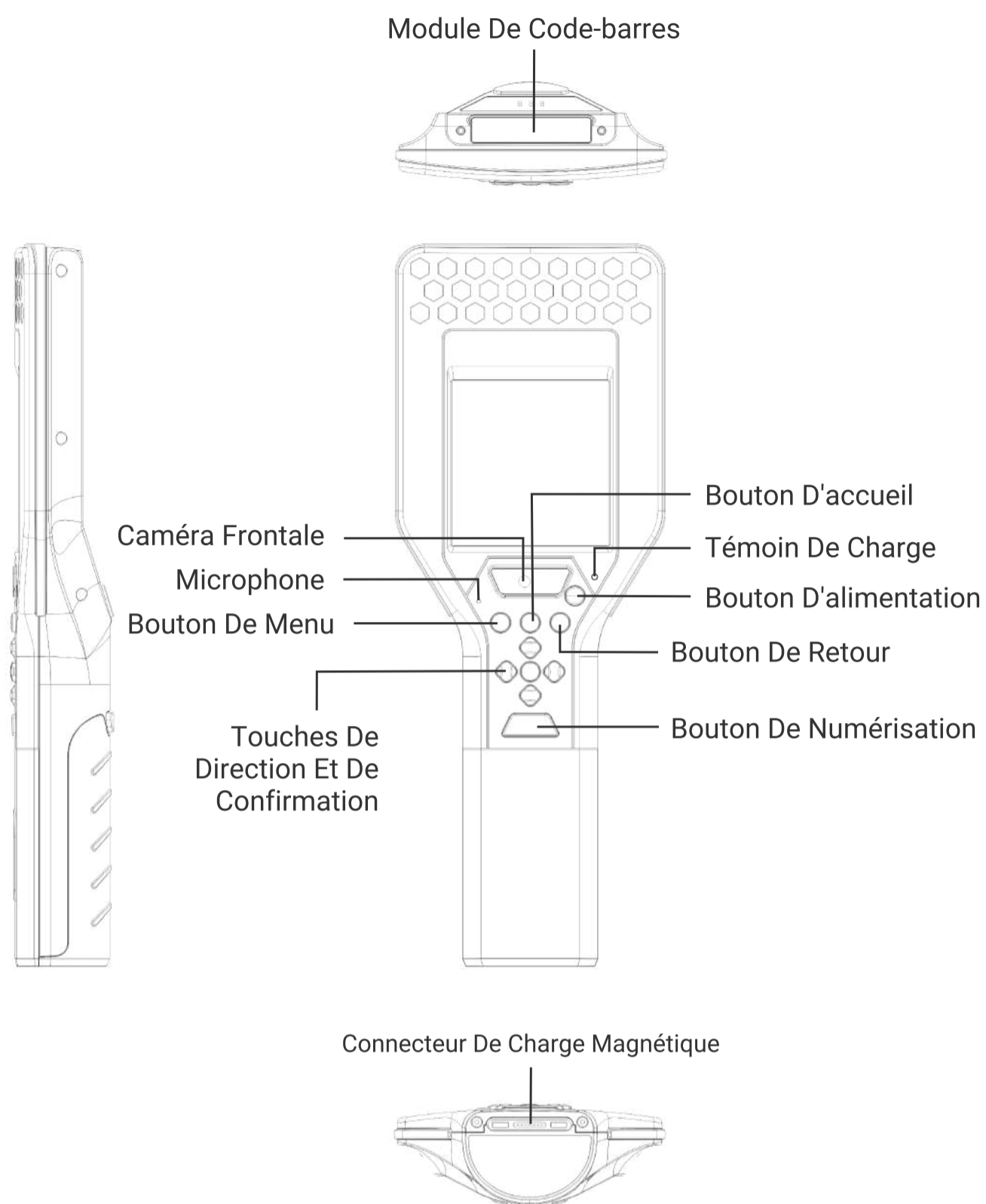

Attention:

- En raison des différentes configurations choisies par l'utilisateur, il se peut que cela ne corresponde pas à l'image d'effet.
- Il y a des différences mineures dans l'apparence des modèles spécifiques.

Accessoires

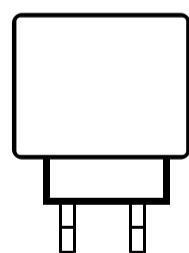

Chargeur

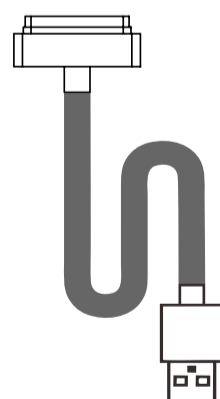

Câble De Charge Magnétique

Il est livré avec l'application Google™ et Google Chrome™
 Android est une marque de commerce de Google LLC

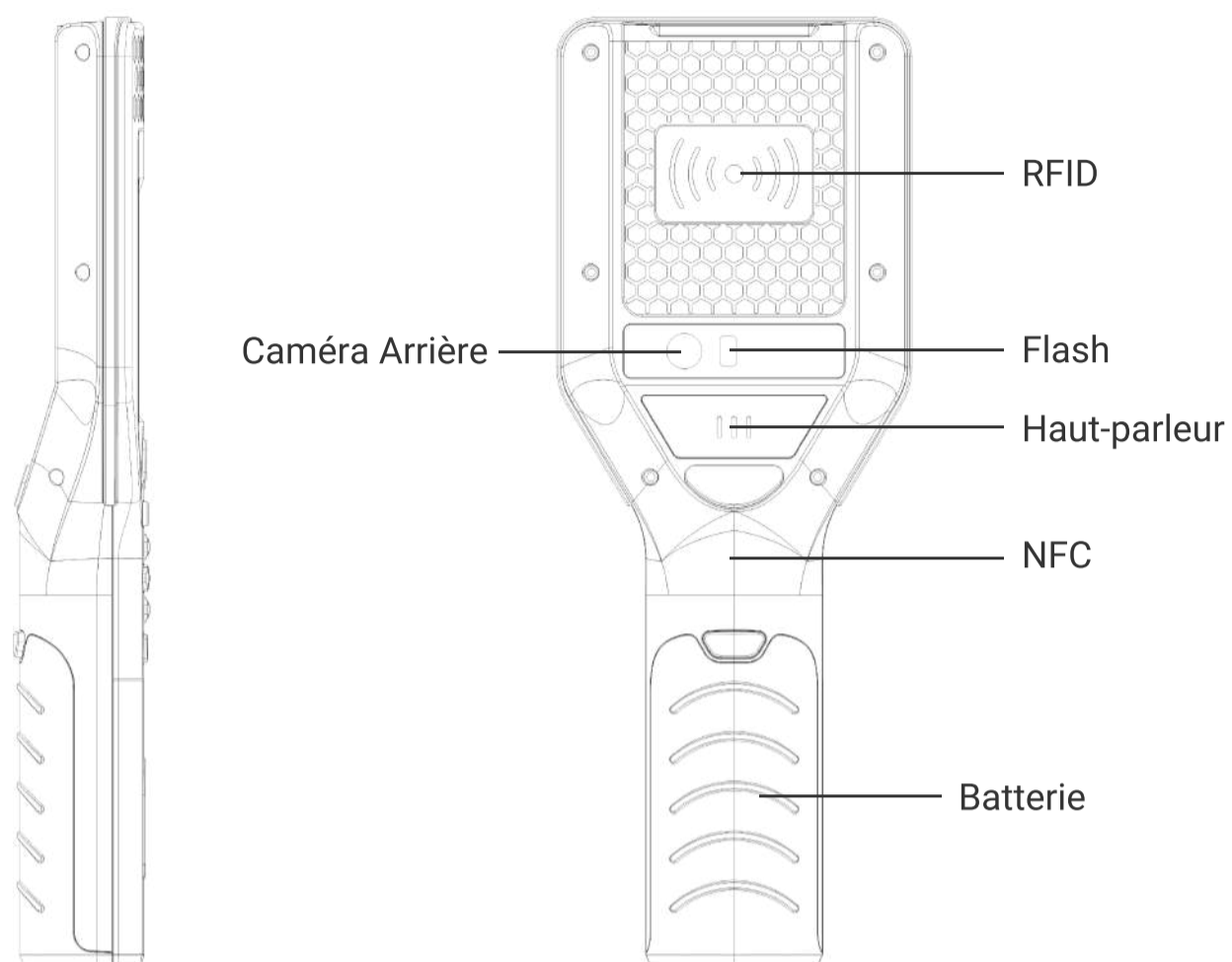

Akku

L'appareil est équipé d'une batterie amovible intégrée, Vous pouvez suivre l'état de votre batterie grâce à l'icône affichée en haut à droite de l'écran.



Batterie Au Polymère
De Lithium

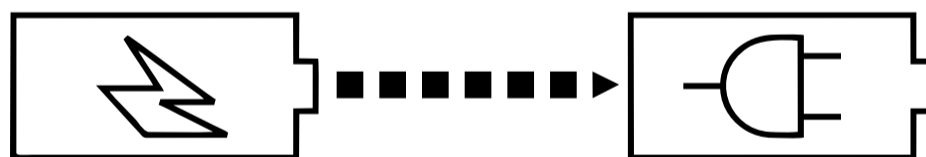

Avertissement

- Utilisez uniquement une batterie certifiée sécurisée conçue exclusivement pour votre appareil.
- L'utilisation d'une batterie incompatible pourrait endommager gravement ou même détruire l'appareil.
- Ne placez jamais la batterie ou l'appareil sur un appareil de chauffage, comme un four à micro-ondes, un réchaud ou tout autre dispositif de chauffage. La surchauffe de la batterie pourrait provoquer son explosion.

Il est livré avec l'application Google™ et Google Chrome™
Android est une marque de commerce de Google LLC

1 Comment Insérer La Carte SIM Et La Carte De Stockage TF

Pour une protection plus complète de la carte SIM, ce produit utilise un design de logement de carte SIM intégré pour éviter les dommages à la carte SIM. Il est recommandé d'insérer ou de retirer la carte SIM seulement après avoir éteint l'appareil. Cette machine utilise une carte SIM Micro, veuillez vous assurer de cela avant l'insertion de la carte. En particulier, lors de l'installation d'une carte de stockage TF, il est impératif que l'appareil soit éteint, sinon cela pourrait causer des problèmes système.

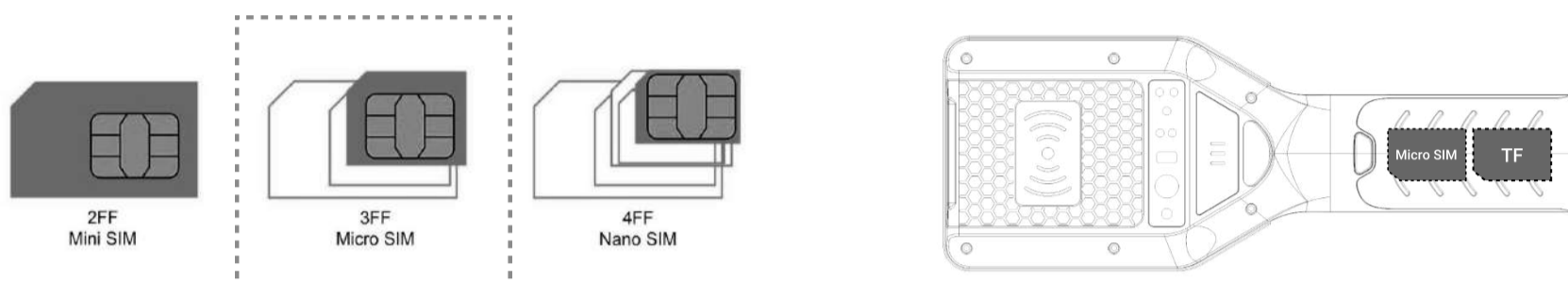

Éteignez l'appareil, retirez le capot arrière, sortez la batterie, décollez l'autocollant recouvrant le logement de la carte, poussez le couvercle de la carte dans la direction indiquée par 'Open', placez la carte Micro SIM et la carte de stockage TF avec la puce vers le bas, assurez-vous que l'angle biseauté correspond à celui du logement de la carte, verrouillez fermement le couvercle de la carte, réinstallez la batterie et refermez le capot arrière de l'appareil.

2 Comment Démarrer

- La batterie installée à l'intérieur de l'appareil est amovible.
- Appuyez longuement sur le bouton d'alimentation pendant 3 à 5 secondes pour démarrer.

3 Cómo Enviar SMS, MMS

- SMS**
- Ouvrir l'application de messages.
 - Choisir Nouveau message.
 - Entrer un numéro de téléphone ou naviguer dans vos contacts.
 - Sélectionner Éditer le message et saisir votre texte.
 - Envoyer. ➤

MMS

- Lors de la rédaction d'un message texte, Sélectionnez l'image, la vidéo ou tout autre fichier que vous souhaitez ajouter, ou même prenez une photo ou une vidéo instantanément.
- Sélectionnez ou envoyez. ➤

Il est livré avec l'application Google™ et Google Chrome™
Android est une marque de commerce de Google LLC

4 Changement De Langue

- Menu principal - Paramètres - Paramètres système - Langue et méthode d'entrée.
- Langue et méthode d'entrée - Langue - Ajouter une langue.
- Choisissez la langue dont vous avez besoin, le système reviendra automatiquement à la page de langue.
- Sélectionnez l'icône à côté de la barre de langue et faites-la glisser vers le premier.

5 Seguridad

- Rapport d'absorption spécifique (SAR), maximum Ce produit <2.0W / kg.
- Conforme aux normes nationales:
EN 50360:2017, EN 50566:2017, EN 62209-1:2016,
EN 62209-2:2010, EN 62479:2010.

6 Sécurité

Pour garantir une utilisation sécuritaire du produit, vous devez strictement respecter les règles suivantes.

- Cet appareil doit être situé à au moins 15 cm de tout dispositif médical implanté ou régulateur et ne doit jamais être placé dans la poche de votre veste.
- Ne pas exposer cet appareil et toute autre pile à une chaleur ou à un appareil chauffant, tel que le soleil, un radiateur, un four à micro-ondes, un four à chaleur tournante ou un chauffe-eau. Une surchauffe de la pile peut provoquer une explosion.
- Débranchez le chargeur de l'appareil lorsque la charge est terminée ou non effectuée, et débranchez le chargeur de la prise électrique. Ne chargez pas l'appareil dans un environnement explosif.
- L'utilisation de sources d'alimentation, chargeurs ou piles non autorisés ou non compatibles peut provoquer un incendie, une explosion ou d'autres dangers. La société décline toute responsabilité en cas d'accidents dus à des chargeurs non conformes.
- Ne laissez pas tomber, écraser, griffer ou percer la pile pour éviter d'exercer une pression excessive sur la pile, ce qui peut provoquer un court-circuit et une surchauffe à l'intérieur de la pile.
- Ne pas insérer d'objets étrangers, ni immerger dans l'eau ou tout autre liquide.

7 Précautions Particulières Pour L'entretien De La Batterie

- Lorsque le matériel est stocké pendant de longues périodes sans être utilisé, assurez-vous que la charge de la batterie ne est pas inférieure à 80%, en particulier lorsque stocker dans les conditions de basse température en hiver. Une charge complète et une décharge complète sont nécessaires une fois par mois.
- Si la charge de la batterie est inférieure à 30%, rechargez-la immédiatement. Le temps de charge est généralement de 4 à 8 heures. Ne pas laisser le chargeur branché à la source d'alimentation lorsqu'il n'est pas utilisé.
- Ne pas connecter la batterie à un chargeur lorsqu'elle est complètement chargée, car une surcharge prolongée peut réduire la durée de vie de la batterie. Manipulez et connectez le matériel avec précaution lors du chargement et de la transmission des données, et n'utilisez pas l'appareil à moins que cela ne soit nécessaire, afin d'éviter tout court-circuit des prises et tout dommage au circuit de commande.
- Il est interdit de charger l'appareil dans des environnements humides, inflammables ou explosifs. Une charge et une décharge appropriées peuvent prolonger la durée de vie de la batterie.
- Il est préférable de réaliser trois cycles complets de charge et de décharge avant utilisation.

8 Autres Considérations à Prendre En Compte

- Compreender completamente o estado de manutenção do dispositivo para o usar de forma mais segura e eficiente e prolongar a vida útil do dispositivo, se possível.
- Abra o dispositivo conforme as instruções do manual e desmonte os acessórios. Não tente outros métodos.
- Evite cair, bater ou balançar o dispositivo. A manipulação violenta do dispositivo pode resultar em uma tela quebrada, circuitos internos danificados e estruturas finas.
- N'utilisez pas de solvants chimiques ou de détergents pour nettoyer votre équipement. Essuyez le boîtier extérieur avec un chiffon en coton doux humidifié avec de l'eau ou du savon doux.
- Limpe as lentes (por exemplo, lentes de câmara e telas) com um pano limpo, seco e macio.
- Se ocorrer alguma falha anormal durante o uso, como choque, o tratamento é o seguinte: Appuyez sur le bouton d'alimentation pendant 10 secondes pour redémarrer l'appareil (le redémarrage déverrouille). Cela peut résoudre les problèmes courants.
- O painel sensível ao toque deste dispositivo pode ser usado normalmente em condições de neblina ou vapor, mas a sensibilidade será reduzida em condições de chuva ou neve.
- Em condições normais, não use o dispositivo em dias de chuva ou neve.
- Após o uso do dispositivo em condições de chuva ou neve, remova a água na superfície e deixe secar em um local fresco.
- Quando trabalhando em um ambiente de forte luz, altere a configuração de brilho da configuração automática para ajuste manual e ajuste ao mais alto. O aquecimento será evidente ao máximo brilho e a duração da operação será significativamente reduzida, portanto, ajuste o brilho da tela de forma razoável.
- Emballage standard de cette machine (appareil portable, chargeur, manuel d'utilisation, carte de précaution, film protecteur d'écran, câble de charge magnétique).

Il est livré avec l'application Google™ et Google Chrome™
Android est une marque de commerce de Google LLC

Utilizar Este Manual

Por favor, lea el archivo de instrucciones primero

Gracias por utilizar nuestra PDA robusta, que está basada en el sistema operativo Google Android.

- Lea atentamente todas las precauciones de seguridad y este manual antes de usar el dispositivo para garantizar la seguridad y un uso correcto.
- La descripción en este manual está basada en la Configuración predeterminada del dispositivo.
- Las imágenes y pantallas usadas en este manual pueden variar de la apariencia real del producto.
- Los contenidos de este manual pueden variar del producto, del proveedor de servicio o del software disponible por el proveedor de servicio. Sujetos a cambios sin previo aviso.
- Las características disponibles y los servicios adicionales pueden variar dependiendo del dispositivo, del software o del proveedor de servicio.
- El formato y la información de este manual se basan en el sistema operativo Android de Google, que puede ser diferente.
- Las aplicaciones y sus funciones pueden variar según el país, la región o la especificación de hardware. No somos responsables de los problemas de rendimiento causados por aplicaciones de terceros.
- No somos responsables de los problemas de rendimiento o incompatibilidades causadas por la edición de la configuración del registro de los clientes.
- Las fuentes de sonido, fondos de pantalla e imágenes proporcionados en este equipo están licenciados para uso limitado por nosotros y por sus respectivos dueños. El uso de estos materiales con fines comerciales u otros propósitos es una violación de la ley de derechos de autor. No nos hacemos responsables de la infracción de derechos de autor por parte de nuestros usuarios.
- Es posible que se incurran cargos adicionales por el envío y recepción de mensajes, la carga y descarga, la sincronización automática o el uso de servicios de ubicación. Para evitar los cargos adicionales, elija el plan de cobro de datos adecuado. Póngase en contacto con su proveedor de servicios para obtener más información.
- Guarde este manual para futuras consultas.

Módulo De Código De Barras

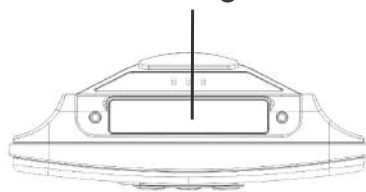

Cámara Frontal

Micrófono

Tecla De Menú

Tecla De Dirección Y Confirmación

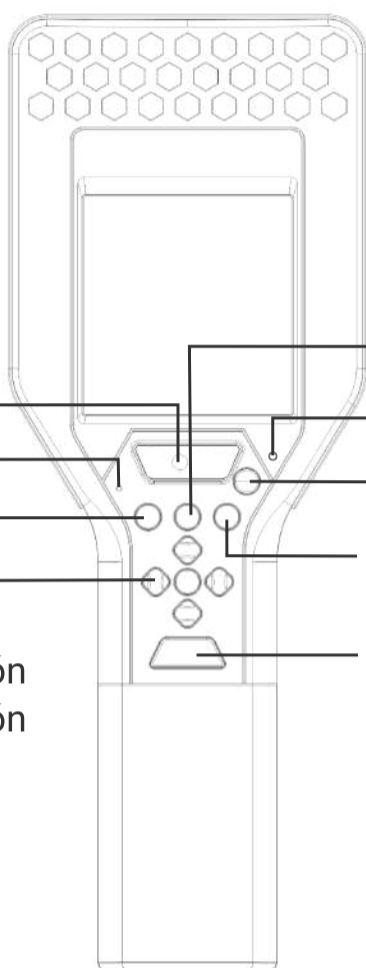

Tecla De Inicio

Indicador De Carga

Botón De Encendido

Tecla De Retorno

Tecla De Escaneo

Puerto De Carga Magnética

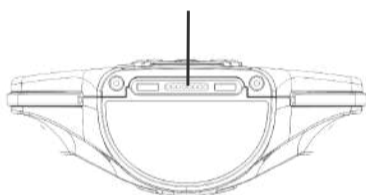

Atención:

- Debido a las diferentes configuraciones seleccionadas por el usuario, es posible que no coincida con la imagen del efecto.
- El aspecto específico del modelo puede tener diferencias sutiles.

Accessories

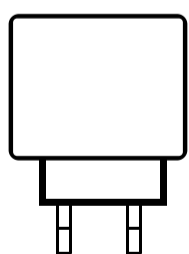

Cargador



Cable De Carga Magnética

Viene con la aplicación Google™ y Google Chrome™
Android es una marca comercial de Google LLC

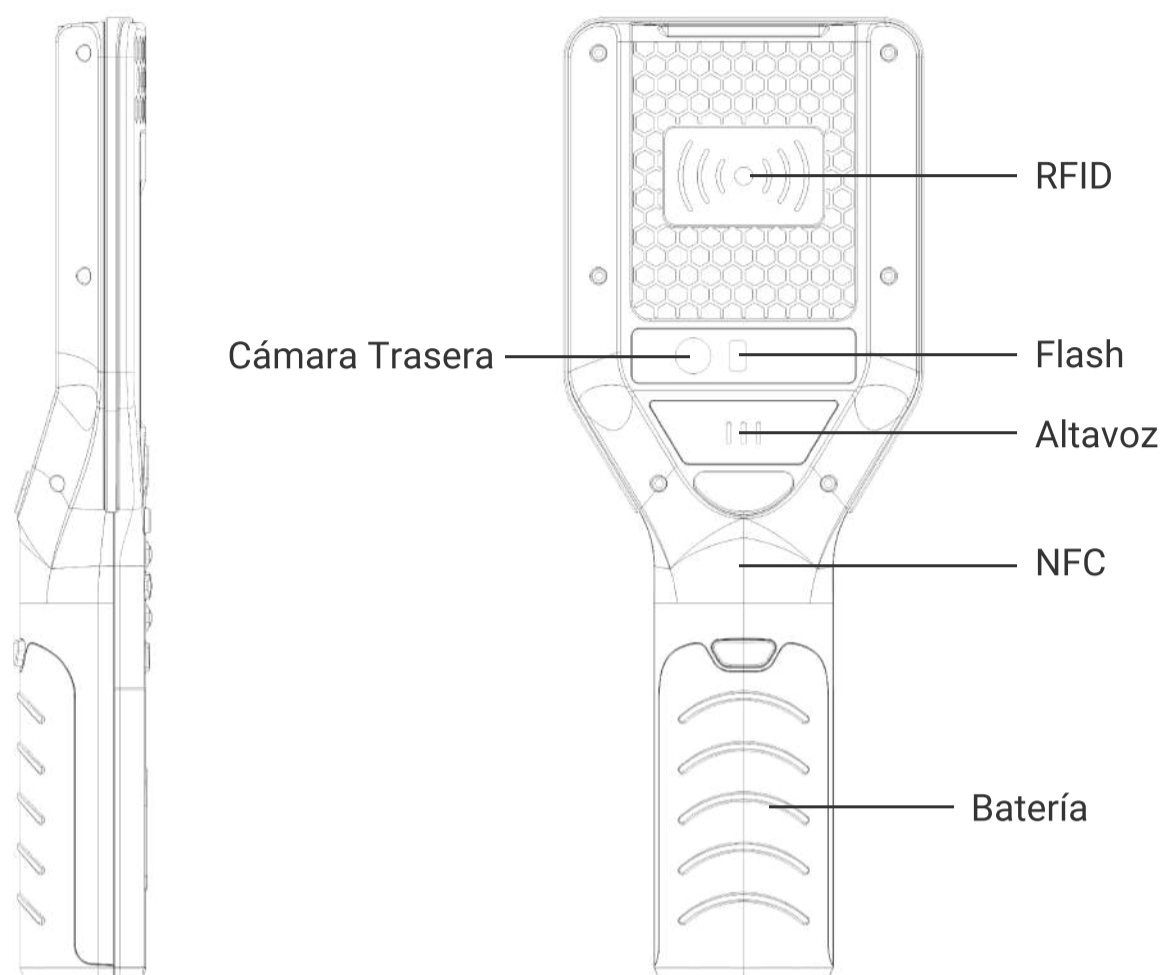

Batería

El dispositivo tiene una batería interna extraíble, Puedes seguir el estado de tu batería mediante el icono que se muestra en la parte superior derecha de la pantalla.

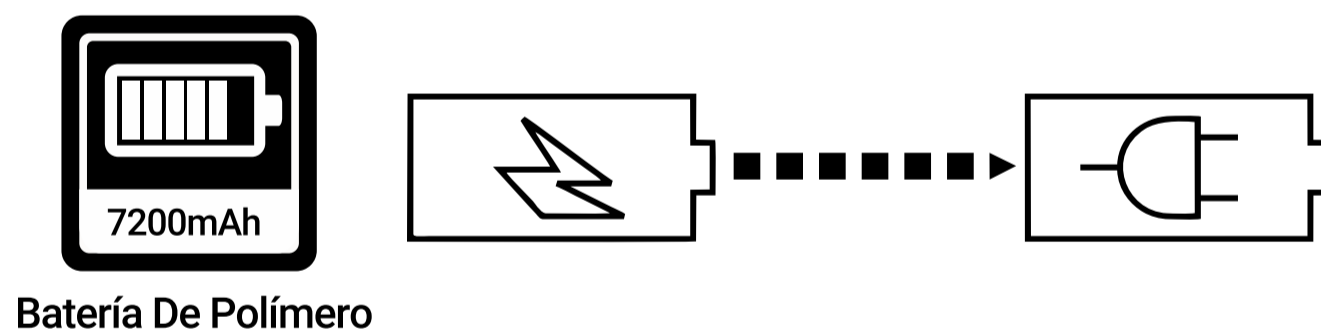

Advertencia

- Use solo baterías con certificación de seguridad diseñadas específicamente para su dispositivo.
- La incompatibilidad de la batería puede causar lesiones graves o daños al dispositivo.
- Nunca coloque la batería o el dispositivo en equipos de calefacción como hornos de microondas, estufas o radiadores. Una batería sobrecalentada puede causar una explosión.

Viene con la aplicación Google™ y Google Chrome™
Android es una marca comercial de Google LLC

1 Comment Insérer Une Carte SIM Et Une Carte Mémoire TF

Para una protección más completa de la tarjeta SIM, este producto utiliza un diseño de ranura para tarjeta SIM integrada para prevenir daños a la tarjeta SIM. Siempre debe insertar o retirar esta tarjeta con el dispositivo apagado. Este dispositivo utiliza una tarjeta SIM Micro, asegúrese de esto antes de insertarla. Especialmente al instalar una tarjeta de almacenamiento TF, el dispositivo debe estar apagado, de lo contrario podría causar problemas en el sistema.

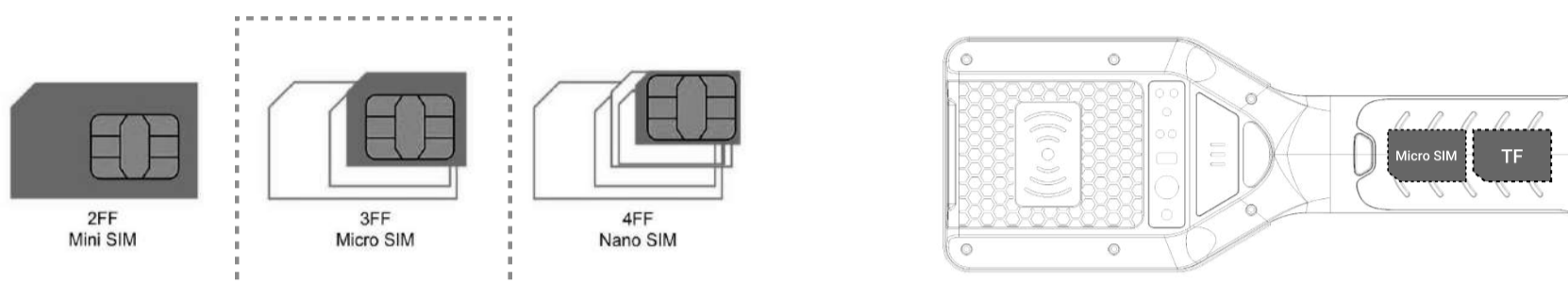

Apague el dispositivo, retire la tapa trasera, saque la batería, despegue la etiqueta que cubre la ranura de la tarjeta, empuje la tapa de la tarjeta en la dirección indicada como 'Open', coloque la tarjeta Micro SIM y la tarjeta de almacenamiento TF con el chip hacia abajo, asegurándose de que el ángulo biselado coincida con el de la ranura de la tarjeta, cierre firmemente la tapa de la tarjeta, reinstale la batería y cierre la tapa trasera del dispositivo.

2 Cómo Arrancar

- La batería instalada dentro del dispositivo es removible.
- Mantén presionado el botón de encendido durante 3 a 5 segundos para encender.

3 Comment Envoyer Un SMS, MMS

SMS

- Abra la aplicación de SMS.
- Seleccione nueva información.
- Introduzca su número de teléfono o busque en sus contactos.
- Seleccione editar información e introduzca su texto.
- Enviar. ➤

MMS

- Al escribir mensajes de texto, elija agregar imágenes, videos u otros archivos que desee agregar, o incluso tome nuevas fotos o videos de inmediato.
- Seleccione o envíe. ➤

Viene con la aplicación Google™ y Google Chrome™
Android es una marca comercial de Google LLC

4 Ajustes De Cambio De Idioma

- Menú principal--ajustes de sistema--idioma e método de entrada.
- Idioma e método de entrada--idioma--agregar idioma.
- Seleccione el idioma que necesite,el sistema lo hará automáticamente.
- volver a la interfaz de idioma.
- Seleccione el icono después de la barra de idioma y arrástrelo al primero.

5 Propiedades Electromagnéticas

- El límite máximo de la relación de absorción de radiación electromagnética (SAR), de este producto es 2.0W/kg.
- Conforme con los requisitos de la norma nacional:
EN 50360: 2017, EN 50566: 2017, EN 62209-1: 2016,
EN 62209-2: 2010, EN 62479: 2010.

6 Seguridad

Para garantizar el uso seguro del producto, debe seguir estrictamente las siguientes reglas.

- Esta unidad debe mantenerse al menos a 15 cm de cualquier dispositivo médico implantado o de regulación, y nunca debe guardarse en el bolsillo de una chaqueta.
- No exponga la unidad ni sus baterías a temperaturas altas o fuentes de calor, como la luz del sol, radiadores, hornos de microondas, hornos o calentadores de agua. Las baterías sobrecalentadas pueden explotar.
- Cuando se haya completado o no se haya cargado la carga, desconecte el cargador de la unidad y desenchufe el cargador de la toma de alimentación.No cargue la unidad en entornos explosivos.
- El uso de una fuente de alimentación, cargador o batería no autorizada o incompatible puede provocar incendios, explosiones u otros peligros. La empresa no será responsable de los accidentes relacionados con el uso de equipos de carga no autorizados o no compatibles.
- No deje caer, aplaste, rasgue ni perforo la batería para evitar exponer la batería a excesiva presión externa, lo que puede provocar un cortocircuito y sobrecalentamiento internos.
- No insertar objetos extraños ni sumergir en agua u otros líquidos.

7 Precauciones Para El Mantenimiento De La Batería

- Cuando el dispositivo no se use durante mucho tiempo, la capacidad de la batería no deberá ser inferior al 80%, especialmente cuando se almacene a baja temperatura en invierno, y se realizará una carga y descarga completas una vez al mes.
- Cuando la batería esté por debajo del 30%, cárguela a tiempo. El tiempo de carga generalmente es de 4 a 8 horas. Cuando el cargador no esté en uso, retírelo del enchufe de alimentación.
- No conecte una batería cargada permanentemente a un cargador, ya que la sobrecarga puede acortar la vida útil de la batería. Maneje el dispositivo con cuidado al cargarlo y realizar la transmisión de datos. No opere el dispositivo en este momento, excepto en circunstancias especiales, para evitar el cortocircuito de la toma y el daño al chip de control.
- No se permite cargar el dispositivo en entornos húmedos, inflamables o explosivos. Una carga y descarga adecuadas pueden prolongar la vida útil de la batería.
- Es mejor completar tres ciclos completos de carga y descarga antes de usarlo.

8 Autres Considérations

- Notas adicionales · Comprenda completamente el mantenimiento del dispositivo para usarlo de manera segura y eficiente y extender la vida útil del dispositivo en la mayor medida posible.
- Siga las instrucciones del manual para abrir el dispositivo, quitar los accesorios y no intente otros métodos.
- Evite dejar caer, golpear o sacudir el dispositivo. El mal uso del dispositivo puede causar que la pantalla se rompa, dañando los circuitos internos y la construcción fina.
- No use solventes químicos o detergentes para limpiar su equipo. Limpie la carcasa exterior con un paño de algodón suave humedecido en agua o jabón suave.
- Limpie las lentes (por ejemplo, lentes de la cámara y pantallas) con un paño limpio, seco y suave.
- Si ocurre una falla anormal como una colisión durante el uso del dispositivo, la solución es la siguiente: Pulse el botón de encendido durante 10 segundos, el dispositivo se reiniciará forzosamente (se desbloqueará al reiniciar) y puede resolver problemas comunes.
- La pantalla táctil del dispositivo puede usarse normalmente en un ambiente de aire y niebla, pero la sensibilidad se reducirá en un ambiente lluvioso o nevado.
- No use el dispositivo bajo la lluvia intensa ni en la nieve a menos que sea por circunstancias especiales.
- Después de usar el dispositivo en clima lluvioso o nevado, retire el agua de la superficie y séquela en un lugar fresco.
- En un entorno de trabajo con luz fuerte, cambie la configuración de ajuste automático de brillo a ajuste manual de brillo y ajuste máximo de brillo. Después del ajuste máximo de brillo, habrá un calentamiento obvio y la vida útil de trabajo se reducirá significativamente. Por favor, ajuste adecuadamente el brillo de la pantalla.
- Embalaje estándar de esta máquina (dispositivo portátil, cargador, manual de usuario, tarjeta de precauciones, protector de pantalla, cable de carga magnético).

Руководство

Пожалуйста, прочтите сначала инструкции.

Спасибо за использование нашего прочного КПК, основанного на операционной системе Google Android.

- Прежде чем использовать устройство, пожалуйста, внимательно прочитайте все предосторожности и данное руководство для обеспечения безопасности правильного использования.
- Описание, приведенное в данном руководстве, основано на настройках по умолчанию устройства.
- Изображения и снимки экрана, используемые в данном руководстве, могут отличаться от действительного внешнего вида продукта.
- Содержание данного руководства может отличаться от продукта, предоставляемого поставщиком услуг или программного обеспечения, предоставляемого поставщиком услуг. Заменяется без предварительного уведомления.
- Доступные функции и дополнительные услуги могут меняться в зависимости от устройства, программного обеспечения или поставщика услуг.
- Формат и информация в данном руководстве основаны на операционной системе Google Android, которая может быть различной.
- Приложения и их функции могут меняться в зависимости от страны, региона или спецификации оборудования. Мы не несем ответственности за проблемы производительности, вызванные третьими приложениями.
- Мы не несем ответственности за проблемы производительности или несовместимость, вызванные редактированием параметров реестра наших клиентов.
- Звуковые источники, обои и изображения, предоставленные в этом оборудовании, лицензированы для ограниченного использования нами и их соответствующими владельцами. Использование этих материалов для коммерческих или других целей является нарушением авторских прав. Мы не несем ответственности за такое нарушение авторских прав нашими пользователями.
- За отправку и получение сообщений, загрузку и выгрузку, автоматическую синхронизацию или использование служб местоположения могут быть взиманы дополнительные платежи. Чтобы избежать дополнительных расходов, выберите правильный план сбора данных. Для получения дополнительной информации обратитесь к своему поставщику услуг.
- Пожалуйста, сохраните данное руководство для дальнейшего изучения.

Он поставляется с приложениями Google™ и Google Chrome™
Android - это знак от Google LLC

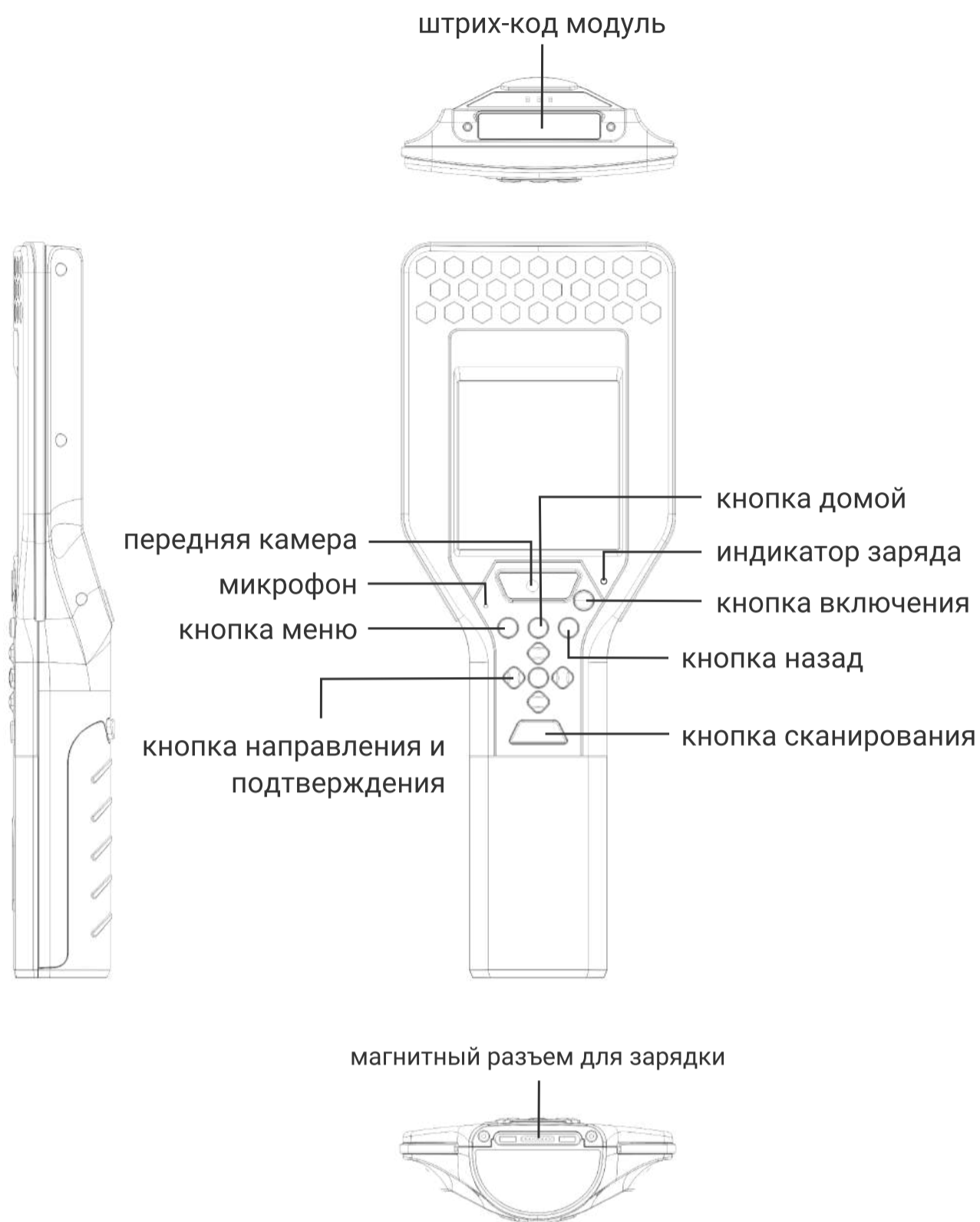

Внимание:

- Из-за различий в выбранных пользователями конфигурациях, возможны расхождения с изображением эффекта.
- Конкретные модели могут иметь незначительные различия во внешнем виде.

Аккумулятор

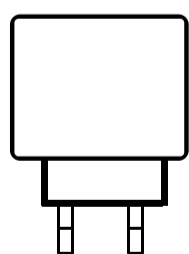

зарядное устройство



магнитный зарядный кабель

Он поставляется с приложениями Google™ и Google Chrome™
 Android - это знак от Google LLC

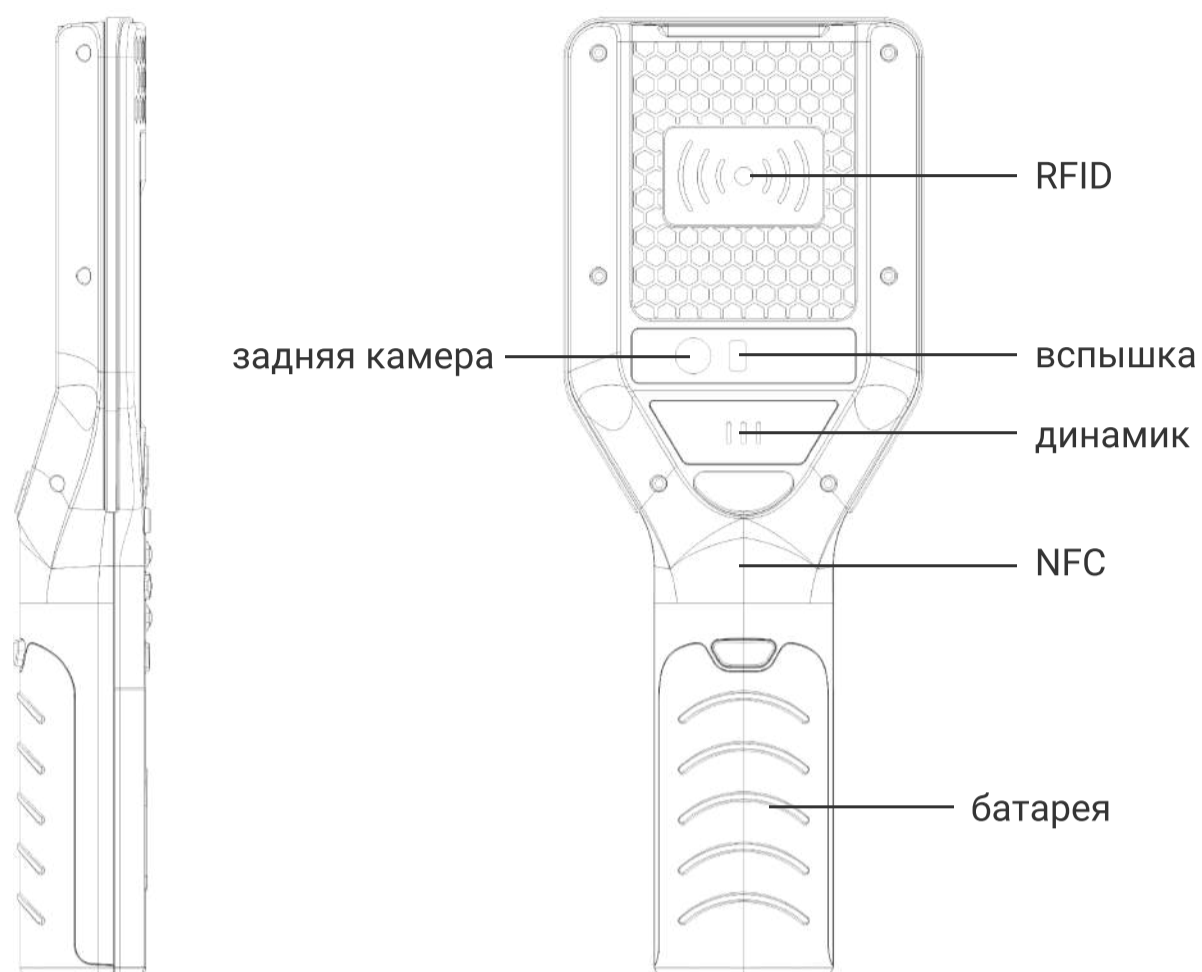

Батарея

Устройство оснащено встроенной съемной батареей, Вы можете следить за состоянием батареи с помощью значка, отображаемого в правом верхнем углу экрана.

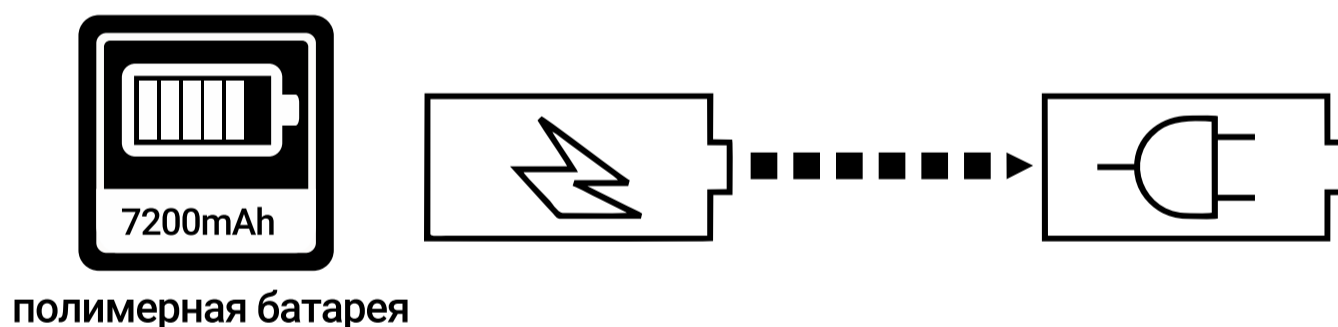

Предупреждение

- Используйте только батареи, специально разработанные и протестированные для ва шего устройства.
- Несовместимость батареи может привести к серьезному повреждению или поломке у строения.
- Ни в коем случае не размещайте батарею или устройство на каком-либо источнике нагрева, таком как микроволновка, плита или охладитель, чтобы избежать возможного перегрева батареи и возникновения взрыва.

Он поставляется с приложениями Google™ и Google Chrome™
Android - это знак от Google LLC

1 Как вставить SIM-карту и карту памяти TF

Для более полной защиты SIM-карты данное устройство использует встроенный слот для SIM-карты, предотвращая повреждение SIM-карты. Вставляйте или извлекайте карту только после выключения питания. Устройство использует Micro SIM карту, перед вставкой обязательно убедитесь в этом. Особенно при установке TF-карты для расширенного хранения необходимо выключить устройство, иначе это может привести к проблемам с системой.

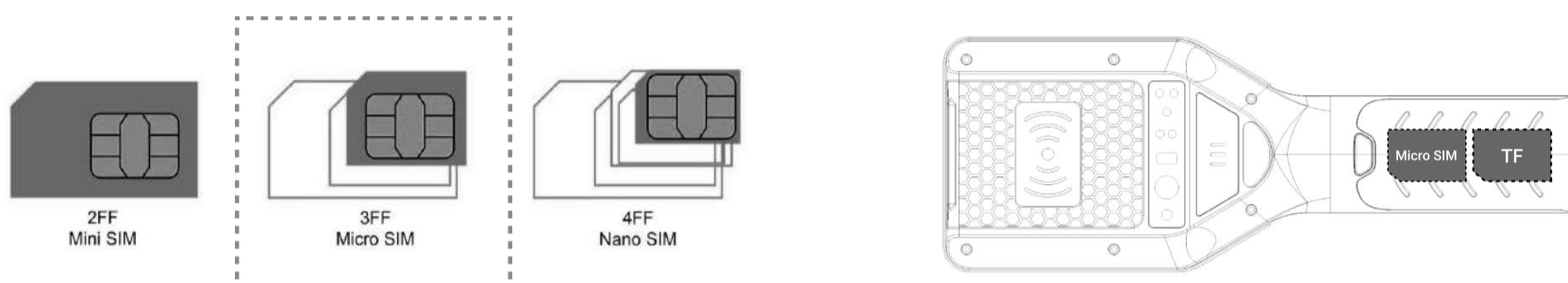

Выключите питание, снимите заднюю крышку устройства, извлеките батарею, снимите наклейку с разъема для карты, следуя указаниям на кнопке "Open", откройте крышку для карты, установите Micro SIM карту и TF карту для хранения с чипом вниз, убедитесь, что скос карты соответствует скосу разъема, закрепите крышку для карты, установите батарею и закройте заднюю крышку устройства.

2 Как запустить машину

- Устройство оснащено съемной батареей.
- Удерживайте кнопку питания в течение 3-5 секунд для включения.

3 Как отправить SMS или MMS

SMS

- Откройте приложение сообщений.
- Выберите новое сообщение.
- Введите номер телефона или просмотрите ваши контакты.
- Выберите для редактирования сообщения и введите свой текст.
- Отправить. ➤

MMS

- Когда пишешь СМС, выберите добавлять изображения, видео или другие файлы, которые вы хотите добавить, или даже можете сразу же сделать новые фотографии или видео.
- выбор или отправка. ➤

Он поставляется с приложениями Google™ и Google Chrome™
Android - это знак от Google LLC

4 Настройка переключения языка

- Главное меню - Настройки - Настройки системы - Языки и методы ввода.
- Язык и метод ввода - Язык - Добавление языка.
- Выберите необходимый язык, система автоматически.
- Вернуться на языковой интерфейс.
- Выберите значок после языковой панели и перетащите его на первое место.

5 Электромагнитные свойства

- Максимальное соотношение поглощения электромагнитного излучения (SAR), для данного продукта 2.0W /кг.
- Соответствует требованиям стандартов:
EN 50360: 2017, EN 50566: 2017, EN 62209-1: 2016,
EN 62209-2: 2010, EN 62479: 2010.

6 Безопасн

Чтобы обеспечить безопасное использование продукта, вы должны строго соблюдать следующие правила

- Прибор должен находиться на расстоянии не менее 15 см от любого медицинского импланта или регулятора, и продолжать не переносить его в вашем кармане пальто.
- Не экспонируйте это устройство и другие батареи высоким температурам или нагревающим оборудованием, таким как солнечный свет, обогреватели, микроволновки, духовки или водонагреватели. Перегретая батарея может вызвать взрыв.
- Когда зарядка завершена или нет, зарядное устройство должно быть отключено от устройства и отключено от сети. Не заряжайте устройство в взрывоопасной среде.
- Использование неавторизованного или несовместимого источника питания, зарядных устройств или батарей может привести к пожару, взрыву или другим опасностям. Мы не несем ответственности за любые аварии, вызванные нестандартными зарядными устройствами.
- Не бросайте, давите, царапайте или пронзайте батарею. В противном случае она может быть подвергнута чрезмерному внешнему давлению, что в итоге приведет к внутреннему короткому замыканию и перегреву.
- Не вставляйте посторонние предметы и не погружайте в воду или другие жидкости.

7 Особые меры по обслуживанию аккумулятора

- Не храните аккумулятор долгое время с уровнем заряда не ниже 80%, особенно при низких температурах в зимний период. Каждый месяц необходимо проводить полное зарядно-разрядное действие.
- Если заряд аккумулятора ниже 30%, зарядите его вовремя. В среднем зарядка занимает от 4 до 8 часов. Когда зарядное устройство не используется, отключите его от розетки.
- Не держите устройство постоянно в полном заряде, так как избыточное зарядка сокращает срок службы аккумулятора. При подключении аккумулятора и передаче данных перемещайте устройство с легкостью, не используйте его при наличии проблем с внутренними разъемами, иначе это может привести к падению качества и поломке контроллера.
- Запрещается заряжать устройство во влажных, легковоспламеняющихся или взрывоопасных условиях. Разумное использование заряда и разряда может продлить срок службы аккумулятора.
- Лучше всего перед использованием провести три полных цикла зарядки и разрядки.

8 Дополнительные примечания

- Сделать полное знакомство с условиями обслуживания оборудования, чтобы использовать его более безопасно и эффективно и продлить его срок службы как можно дольше.
- Откройте оборудование согласно инструкциям в руководстве, удалите аксессуары и не испытывайте другие методы.
- Избегайте падения, удара или колебания аппарата. Грубое обращение с аппаратом может привести к трещинам в дисплее, повреждению внутренних печатных плат и нежных конструкций.
- Не используйте химические растворители или моющие средства для очистки вашего оборудования. Протрите внешнюю оболочку мягкой хлопковой тканью, смоченной в воде или мягком мыле.
- Для чистки линз (например, объективы камеры или экраны) используйте чистые, сухие и мягкие ткани.
- Если произошли аномальные неисправности, такие как удар при использовании, нужно следовать следующей процедуре: Удерживайте кнопку питания в течение 10 секунд, устройство вынудительно перезагрузится (при перезагрузке разблокируется) и это может решить обычные проблемы.
- Это устройство работает нормально в условиях тумана или тишины, но чувствительность экрана может уменьшиться в условиях дождя или снега.
- В условиях дождя или снега не используйте устройство, если это не необходимо.
- После использования устройства в условиях дождя или снега удалите воду с поверхности и дайте ему высохнуть в сухом и прохладном месте.
- В условиях рабочего места с интенсивным освещением установите максимальную яркость вручную в режиме регулировки яркости. После того, как яркость будет регулироваться до максимума, будет иметься некоторое количество тепла, а работа устройства очевидно будет снижаться, поэтому разумно регулируйте яркость экрана.
- Стандартная комплектация этого устройства (портативное устройство, зарядное устройство, руководство пользователя, карта предупреждений, защитная пленка на экран, магнитный кабель для зарядки).

Он поставляется с приложениями Google™ и Google Chrome™
Android - это знак от Google LLC

استخدام هذا الدليل

يرجى قراءة ملف التعليمات أولاً

- شكرًا لاستخدامكم جهاز PDA المتميز لدينا، والذي يعمل بنظام التشغيل Google Android.
- يُرجى قراءة جميع تعليمات السلامة وهذا الدليل بعناية قبل استخدام الجهاز، لضمان الاستخدام الآمن والصحيح.
- يعتمد وصف هذا الدليل على الإعدادات الافتراضية للجهاز.
- قد تختلف الصور ولقطات الشاشة المستخدمة في هذا الدليل عن الشكل الفعلي للمنتج.
- قد تختلف محتويات هذا الدليل عن المنتج، وقد تختلف أيضًا عن البرامج التي يوفرها مزود الخدمة أو الموزع. لن يتم إخطاركم بأي تغييرات.
- قد تختلف الوظائف المتاحة والخدمات الإضافية بناءً على الجهاز والبرنامج أو مزود الخدمة.
- تعتمد هذه الإرشادات على نظام التشغيل Google Android، وقد يختلف النظام الذي يستخدمه المستخدم عن ذلك.
- قد تختلف التطبيقات وميزاتها بناءً على البلد أو المنطقة أو المواصفات الفنية للجهاز. نحن غير مسؤولين عن مشاكل الأداء التي تنجم عن تطبيقات الطرف الثالث.
- نحن غير مسؤولين عن مشاكل الأداء أو مشكلات عدم التوافق الناتجة عن تعديل إعدادات السجل أو تحريرها من قبل العميل.
- ترخيص الصوت والخلفيات والصور المقدمة في هذا الجهاز محدود للاستخدام الشخصي فقط ويجب عدم استخدامها لأغراض تجارية أو أخرى. نحن غير مسؤولين عن انتهاكات حقوق النشر من قبل المستخدم.
- قد تكون هناك رسوم إضافية لإرسال واستقبال الرسائل، وتحميل وتنزيل الملفات، والمزامنة التلقائية أو استخدام خدمات تحديد المواقع. لتجنب دفع رسوم إضافية، يُرجى اختيار خطة بيانات مناسبة. للحصول على مزيد من المعلومات، يُرجى الاتصال بمزود الخدمة.
- يُرجى الاحتفاظ بدليل المستخدم هذا بشكل جيد للرجوع إليه في المستقبل.

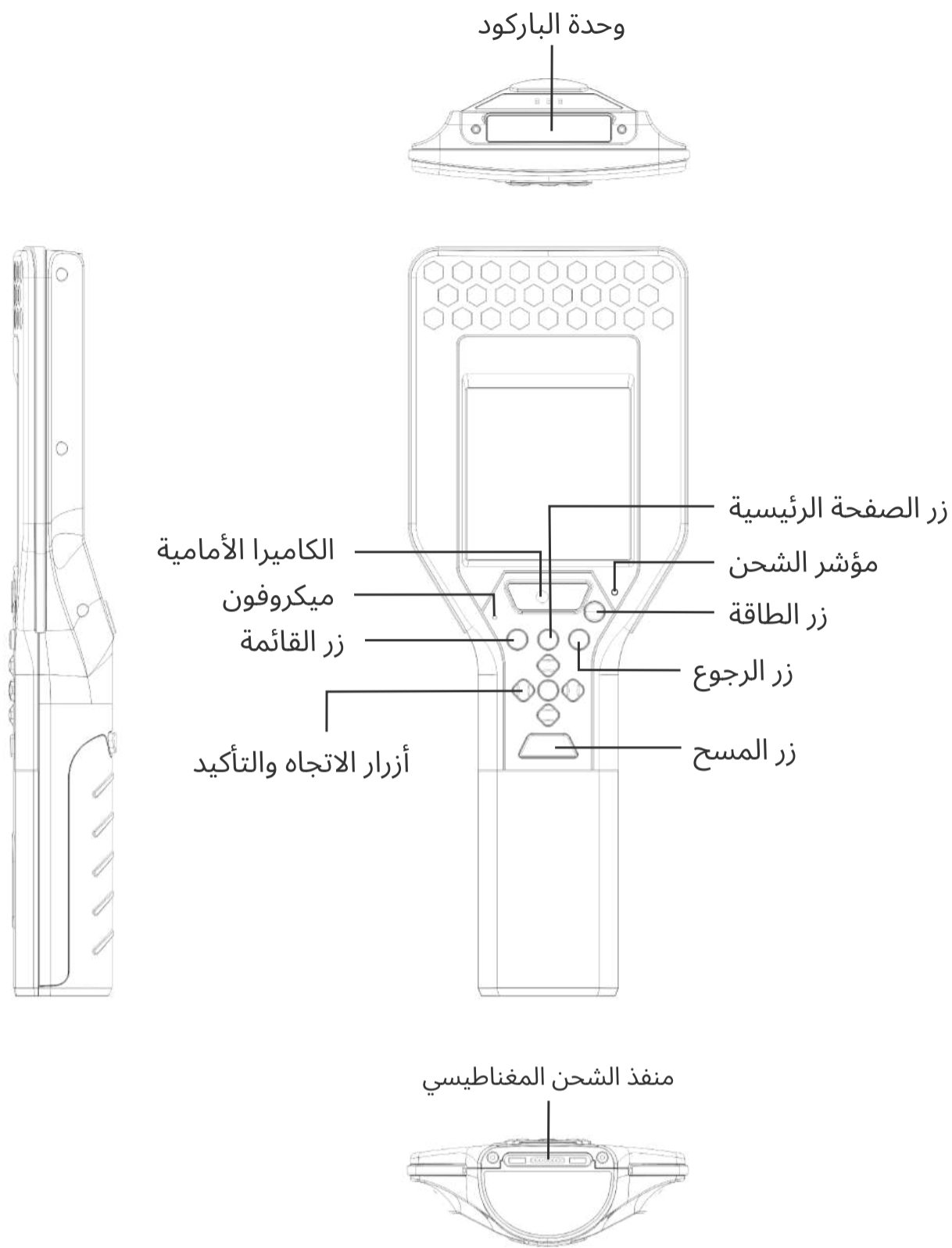

الرجاء الملاحظة:

بسبب اختلاف تكوين المستخدم، قد لا تتطابق الصور التوضيحية مع النتائج الفعلية. يوجد فروقات طفيفة في المظهر الخارجي حسب النموذج الدقيق.

ملحقات

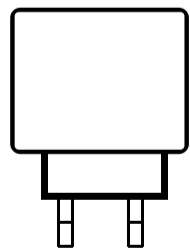

الشاحن

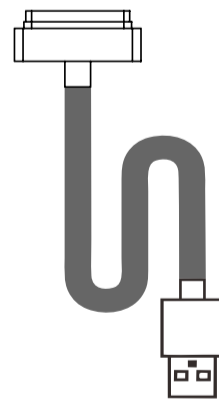

سلك الشحن المغناطيسي

يتضمن تطبيقات Google™ ومتصفح Google Chrome™
 Google LLC هي علامة تجارية لـ Android

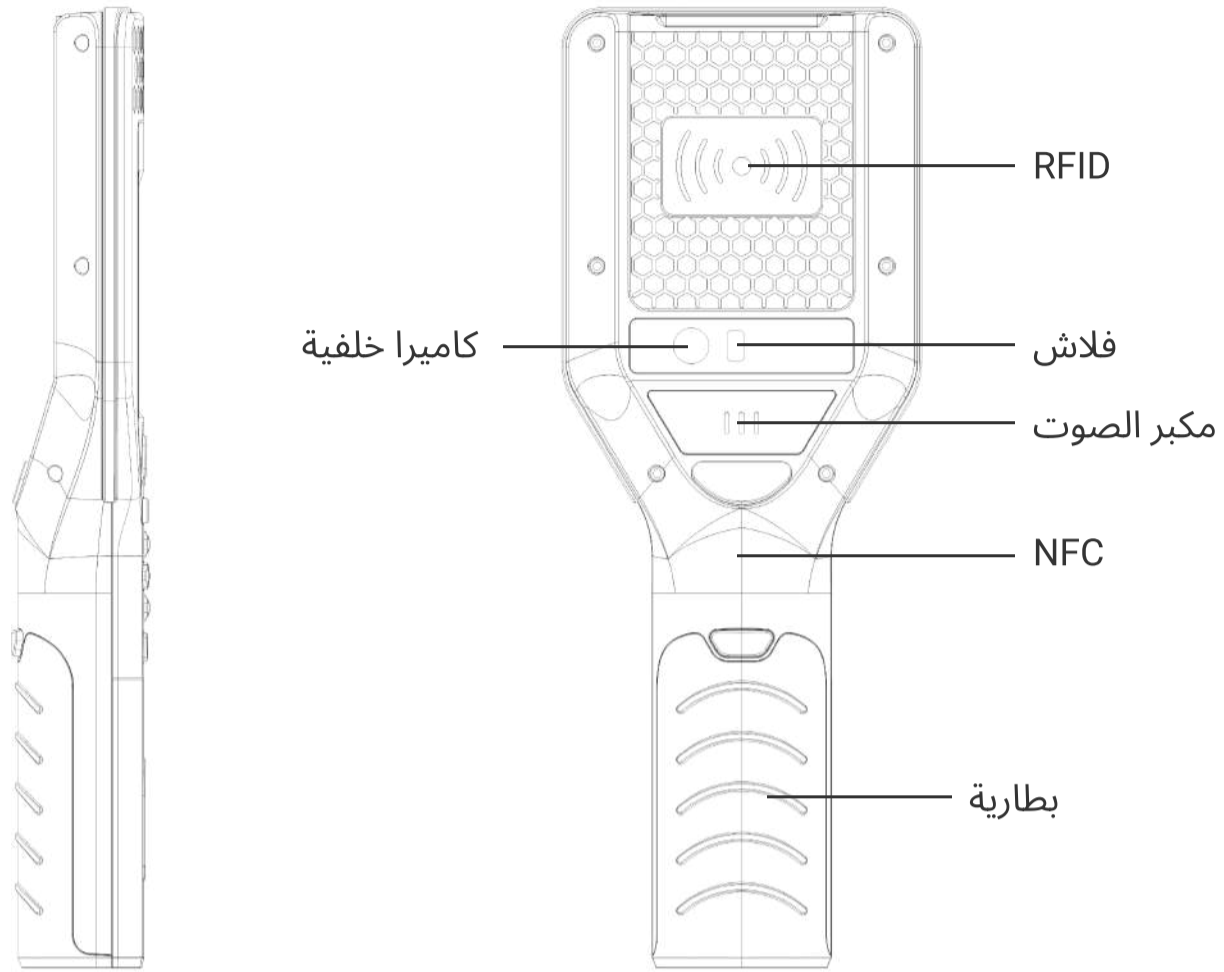

بطارية

الجهاز يحتوي على بطارية مدمجة قابلة للإزالة, يمكنك متابعة حالة بطايرتك من خلال الأيقونة المعروضة في الزاوية العلوية اليمنى من الشاشة.



بطارية ليثيوم بوليمر

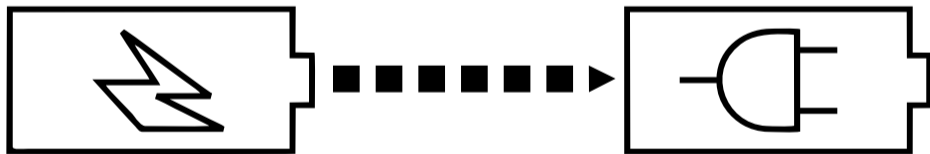

تحذير

- استخدم فقط بطاريات معتمدة ومصممة خصيصًا لجهازك والتي تمت الموافقة عليها من الناحية الأمنية.
- قد يؤدي عدم التوافق بين البطاريات إلى تعرض الجهاز لأضرار جسيمة أو تلف.
- لا تضع البطارية أو الجهاز على أجهزة التسخين مثل الميكروويف أو الفرن أو المدفأة. قد ينفجر البطارية في حالة السخونة الشديدة.

يتضمن تطبيقات Google™ ومتصفح Google Chrome™
Google LLC هي علامة تجارية لـ Android

1 كيفية إدخال بطاقة SIM وبطاقة تخزين TF

لحماية بطاقة SIM بشكل أكبر، يستخدم هذا المنتج تصميم الفتحة الداخلية لبطاقة SIM لمنع تلف البطاقة SIM. يجب دائمًا إدخال أو إزالة البطاقة بعد إيقاف تشغيل الجهاز. يستخدم هذا الجهاز بطاقة Micro SIM، يرجى التحقق من ذلك قبل الإدخال. خاصة عند تثبيت بطاقة TF للتخزين الإضافي، يجب أن يكون الجهاز مغلق، وإلا قد يتسبب ذلك في مشاكل في النظام.

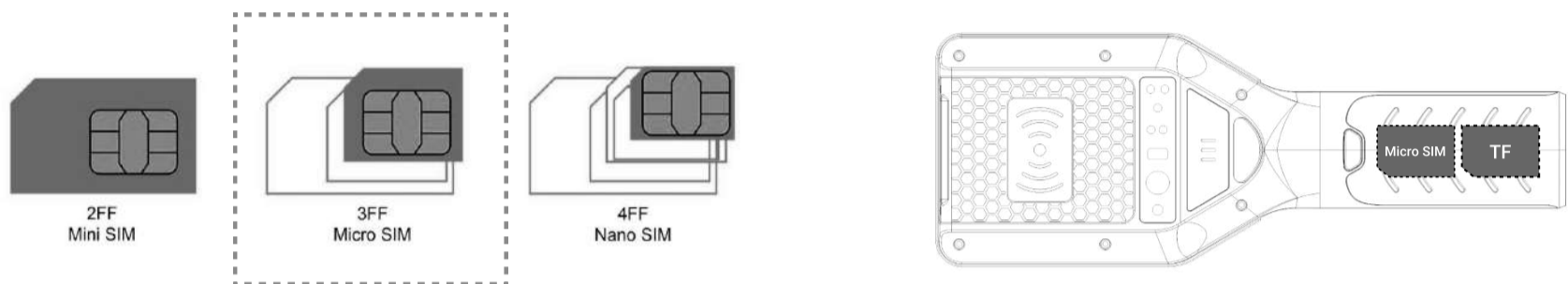

أغلق الطاقة، افتح غطاء الجهاز، اخرج البطارية، انزع اللاصق الذي يغطي فتحة البطاقة، اضغط على غطاء البطاقة في الاتجاه المشار إليه بـ "Open"، ضع بطاقة Micro SIM وبطاقة TF التخزين بالشريحة مواجهة للأسفل، تأكد من تطابق الزاوية المائلة مع فتحة البطاقة، قفل غطاء البطاقة بإحكام، أعد تركيب البطارية وأغلق غطاء الجهاز.

2 كيفية تشغيل الجهاز

الجهاز مجهز ببطارية قابلة للإزالة مثبتة داخليًا. اضغط مع الاستمرار على زر الطاقة لمدة 3-5 ثوانٍ لتشغيل الجهاز.

3 إرسال رسالة قصيرة إرسال رسالة متعددة الوسائط رسالة نصية

- افتح تطبيق الرسائل.
- اختر "رسالة جديدة".
- أدخل رقم الهاتف أو قم بتصفح جهات الاتصال الخاصة بك.
- اختر "تحرير الرسالة" وأدخل النص الخاص بك.
- ثم اضغط "أرسل".

رسالة وسائط

- عند كتابة رسالة نصية، اختر إضافة الصور أو مقاطع الفيديو أو الملفات الأخرى التي ترغب في إضافتها، أو حتى يمكنك التقاط صور أو فيديوهات جديدة على الفور.
- حدد أو أرسل.

4 إعدادات تغيير اللغة

- القائمة الرئيسية - الإعدادات - إعدادات النظام - اللغة وطريقة الإدخال.
- اللغة وطريقة الإدخال - اللغة - إضافة اللغة.
- اختر اللغة التي تحتاجها، سيقوم النظام تلقائيًا بالعودة إلى شاشة اللغات.
- اختر الرمز الواقع خلف شريط اللغة واسحبه إلى المكان الأول.

5 الخصائص الكهرومغناطيسية

- أقصى معدل امتصاص للإشعاع الكهرومغناطيسي (SAR)
- هذا المنتج أقل من 2.0 واط/كغ.
- يتوافق مع متطلبات المعيار الوطني:
- EN 50360:2017, EN 50566:2017, EN 62209-1:2016,
- EN 62209-2:2010, EN 62479:2010.

6 أمان

من أجل ضمان سلامة استخدام المنتج، يجب عليك احترام القواعد التالية بدقة.

- يجب أن يكون هذا الجهاز على بُعد ما لا يقل عن 15 سم من أي زرع طبي أو جهاز تنظيم، ويجب عدم وضع الجهاز أبدًا في جيب معطفك.
- يرجى عدم تعريض هذا الجهاز أو البطارية إلى أجهزة عالية الحرارة أو السخونة مثل أشعة الشمس أو سخانات الغاز أو الميكروويف أو الفرن أو سخانات المياه. قد يؤدي سخونة البطارية إلى انفجارها.
- يجب فصل شاحن الجهاز من الجهاز وسحبه من مقبس الطاقة عندما يكون الشحن قد اكتمل أو عند عدم الشحن.
- يجب تجنب شحن الجهاز في بيئات قابلة للاشتعال.
- قد يؤدي استخدام مصادر طاقة أو شواحن أو بطاريات غير معتمدة أو غير متوافقة إلى حدوث حرائق أو انفجارات أو مخاطر أخرى. لا تتحمل الشركة مسؤولية الحوادث التي تنجم عن استخدام أجهزة شحن غير معتمدة.
- يجب تجنب إسقاط أو سحق أو خدش أو ثقب البطارية لتجنب تعرضها لضغوط خارجية مفرطة تؤدي إلى اختصار داخلي وسخونة زائدة.
- لا تدخل أي أجسام أخرى، ولا تغمرها في الماء أو سوائل أخرى.

7 ملاحظات خاصة لصيانة البطارية

- عند تخزين الجهاز لفترة طويلة دون استخدام، يجب ألا يقل شحن البطارية عن 80%، خاصة في ظروف درجات الحرارة المنخفضة في فصل الشتاء، ويجب إجراء دورة كاملة من الشحن والتفريغ كل شهر.
- يرجى شحن البطارية عندما تقل سعتها إلى أقل من 30%. يستغرق الشحن عادةً من 4 إلى 8 ساعات، وعندما لا يكون الشاحن قيد الاستخدام، يُرجى فصله من مأخذ الطاقة.
- يرجى عدم توصيل البطارية التي تمت ملئها بالشحن لفترات طويلة بالشاحن، حيث إن الشحن الزائد يقلل من عمر البطارية. يرجى التعامل برفق مع الجهاز أثناء الشحن وتوصيل الكابلات لنقل البيانات، وتجنب التشغيل في هذه الأوقات ما لم تكن هناك حاجة خاصة، لتجنب حدوث اختناقات في القابس أو تلف رقائق التحكم.
- يُمنع شحن الجهاز في بيئات رطبة أو قابلة للاشتعال أو الانفجار. الشحن والتفريغ بشكل مناسب يمكن أن يطيل عمر البطارية.
- من الأفضل إجراء 3 دورات كاملة من الشحن والتفريغ قبل استخدام الجهاز لأول مرة.

8 الأمور الأخرى التي يجب الانتباه إليها

- يجب أن يتم فهم صيانة الجهاز بشكل شامل لاستخدامه بطريقة آمنة وفعالة وتمديد عمره الافتراضي قدر الإمكان.
- يُرجى فتح الجهاز وفك القطع وفقاً للتعليمات الموجودة في الكتيب، وعدم المحاولة بأي طرق أخرى.
- يرجى تجنب إسقاط الجهاز أو ضربه أو هزّه. قد يؤدي التعامل العنيف مع الجهاز إلى تحطم الشاشة وتلف الدوائر الداخلية والهيكل الدقيق.
- يُمنع استخدام المذيبات الكيميائية أو المنظفات لتنظيف الجهاز. استخدم قطعة قماش ناعمة مبللة بالماء أو الـ صابون اللطيف لمسح غلاف الهاتف.
- استخدم قطعة قماش نظيفة وجافة وناعمة لتنظيف العدسات (مثل عدسة الكاميرا والشاشة).
- إذا واجهت أثناء الاستخدام أعطالاً غير عادية مثل الاصطدامات مما يمنع الاستخدام السليم، فإليك الطريقة للتعامل مع ذلك: يُرجى الضغط مع الاستمرار على زر الطاقة لمدة 10 ثوانٍ، حيث سيقوم الجهاز بإعادة التشغيل القسري (مع فتح القفل أثناء إعادة التشغيل) مما يمكن أن يحل المشاكل العامة.
- يمكن استخدام شاشة اللمس في ظروف الجو الضبابي ولكن قد يتأثر الحساسية في حالة الأمطار والثلوج.
- يُرجى عدم استخدام الجهاز في ظروف الأمطار الغزيرة أو الثلوج إلا في الحالات الخاصة.
- بعد استخدام الجهاز في ظروف الأمطار أو الثلوج، يرجى تجفيف الماء المتبقي على السطح وتعريضه للهواء في مكان بارد.
- في ظروف الإضاءة القوية، يُرجى تعديل السطوع الآلي إلى وضع التحكم اليدوي وزيادة السطوع إلى الحد الأقصى.
- قد يحدث ارتفاع في درجة الحرارة وانخفاض في عمر البطارية بعد زيادة السطوع إلى الحد الأقصى، يرجى ضبط سطوع الشاشة بشكل معقول.
- التعبئة القياسية لهذا الجهاز (جهاز محمول، شاحن، دليل المستخدم، بطاقة تحذير، حامي شاشة، كابل شحن مغناطيسي).



Shenzhen SOTEN Technology Co., LTD

ADD: 10th Floor, Block 2, Baiwang Research And Development Building, Xili Street,
Shenzhen, Guangdong, China 518000

Phone: +86 (0755)-61885156 61827963

Fax: +86 (0755)-61827963

Web: www.soten.com.cn

FAE: fae@soten.com.cn

Skype: sales.soten

